

HANSCRAFT[®]
european spa producer

m
Spa[®]



nafukovací vířivky MSpa
CARLTON | OTIUM
návod k obsluze a instalaci

OBSAH

1	BEZPEČNOSTNÍ OPATŘENÍ	3
2	SPECIFIKACE	8
3	PŘEHLED PRODUKTU	8
4	PRVNÍ POUŽITÍ A PŘÍPRAVA NASTAVENÍ	9
4.1	Příprava místa a požadavky	9
4.2	Další požadavky na vnitřní instalaci	10
4.3	Další požadavky na venkovní instalaci	10
4.4	Testování PRCD	10
4.5	Řídicí jednotka vířivky připojená k vnějším vodičům vyrovnání potenciálů	11
5	NASTAVENÍ VÍŘIVKY	11
5.1	Montáž	12
5.2	Instalace filtrační kazety	14
5.3	Naplnění vířivky vodou	15
5.4	Ohřev vody	16
5.5	Provoz zámku přezky	16
6	PROVOZ OVLADAČE	17
7	ÚDRŽBA VODY A CHEMIKÁLIE	20
7.1	Údržba filtračních kazet	21
7.2	Voda ve vířivce	22
7.3	Úprava vody	23
8	VYPOUŠTĚNÍ, ČIŠTĚNÍ A SKLADOVÁNÍ	23
8.1	Vypuštění vířivky	23
8.2	Čištění vířivky	24
8.3	Vyfouknutí vířivky a termokrytu	25
8.4	Opravy vířivek a nafukovacích termokrytů	25
8.5	Skladování a příprava pro budoucí použití	25
9	SEZÓNNÍ POUŽITÍ	26
9.1	V létě/slunečné dny	26
9.2	V zimě	27
9.3	V deštivých dnech	27
10	LIKVIDACE A OCHRANA ŽIVOTNÍHO PROSTŘEDÍ	28
11	ŘEŠENÍ PROBLÉMŮ	28
11.1	Tabulka chybových kódů	28
11.2	Tabulka obecných problémů a řešení	28
11.3	Sériové číslo	30
12	ZÁRUKA	31

Vážený zákazníku,

rádi bychom Vám touto cestou poděkovali za důvěru a náklonnost společnosti HANSCRAFT. Osobně můžeme garantovat nejvyšší úroveň přístupu, péče a kvality služeb. Věříme, že Vás naše nabídka uspokojí ve všech směrech a naše spolupráce bude dlouhodobá. Vážíme si všech našich zákazníků, což nám prosím dovolte dokázat. V případě otázek, problémů nebo chybějících dílů nás prosím kontaktujte na www.hanscraft.cz/kontakt/.

Obchodní a Servisní tým HANSCRAFT, s. r. o.

HANSCRAFT

1 BEZPEČNOSTNÍ OPATŘENÍ

V zájmu vlastní bezpečnosti a bezpečnosti výrobku dodržujte níže uvedená bezpečnostní opatření. Nedodržení pokynů může mít za následek vážné zranění, poškození majetku nebo smrt. Nesprávnou instalací nebo provozem zaniká záruka.

Ujistěte se, že jste si přečetli, pochopili a dodržovali všechny pokyny. Uchovejte si tuto příručku pro budoucí použití.



NEBEZPEČÍ!

- Riziko náhodného utonutí. Je třeba dbát zvýšené opatrnosti, aby se zabránilo neoprávněnému přístupu dětí.
- Riziko utonutí. Pravidelně kontrolujte, zda kryt vířivky těsní, zda není předčasně opotřebovaný, poškozený nebo zda nevykazuje známky poškození. Nikdy nepoužívejte opotřebovaný nebo poškozený kryt, protože neposkytuje potřebnou úroveň ochrany, která by zabránila přístupu dítěte bez dozoru do vířivky.
- Riziko utonutí. Po každém použití vždy kryt vířivky zamkněte.
- Riziko zranění. Sací armatury v této lázni jsou dimenzovány tak, aby odpovídaly specifickému průtoku vody vytvářenému čerpadlem. Nikdy neprovozujte vířivku pokud jsou sací armatury poškozené nebo chybí. Nikdy nevyměňujte sací armaturu za nekompatibilní.
- Riziko zranění. Pokud je přívodní kabel poškozen, musí být vyměněn výrobcem, servisním pracovníkem nebo podobně kvalifikovanou osobou, aby se předešlo úrazu.
- Riziko úrazu elektrickým proudem. Ve vzdálenosti menší než 1,5 m od vířivky nepoužívejte žádné elektrické spotřebiče, jako jsou světla, telefony, rádia nebo televizory.
- Riziko úrazu elektrickým proudem. Nepoužívejte vířivku když prší, hřmí nebo se blýská.



VAROVÁNÍ!

- Abyste snížili riziko úrazu elektrickým proudem, nepoužívejte k připojení přístroje k elektrické síti prodlužovací šňůru, časovače, adaptéry nebo měniče zástrček; zajistěte správně umístěnou zásuvku.
- Tento spotřebič se zabudovanými topnými tělesy musí být připojen k uzemněné síťové zásuvce s přívodním kabelem vybaveným zástrčkou a PRCD (přenosný proudový chránič) s vypínacím proudem 10 mA.
- Tento spotřebič s uzemněním smí být zapojen pouze přímo do uzemněné zásuvky pro pevné zapojení.

BEZPEČNOSTNÍ OPATŘENÍ

- Části obsahující součásti pod napětím, s výjimkou těch, které jsou dodávány s bezpečnostním velmi nízkým napětím nepřesahujícím 12 V, musí být nepřístupné všem osobám, které vířivku používají.
 - Díly obsahující elektrické součásti, s výjimkou zařízení pro dálkové ovládání, musí být umístěny nebo upevněny tak, aby nemohly spadnout do vířivky.
 - Elektrická instalace by měla splňovat místní požadavky nebo normy.
 - Pokud se kabelový ovladač nepoužívá, musí být řádně uložen v boční kapse, aby byl chráněn před pádem nebo jiným nebezpečím.
 - Abyste snížili riziko poranění, nepouštějte děti do blízkosti tohoto výrobku, pokud nejsou pod neustálým dohledem.
 - Abyste snížili riziko utonutí dítěte, dohlížejte na děti po celou dobu. Děti mladší 10 let by měly být v prostoru vířivky pod aktivním dohledem osoby starší 16 let. Po každém použití připevněte a zamkněte kryt vířivky.
 - Spotřebič nesmí používat osoby (včetně dětí) se sníženými fyzickými, smyslovými nebo duševními schopnostmi, s nedostatkem zkušeností a znalostí, pokud jim nebyl poskytnut dohled nebo nebyly poučeny.
 - Děti by měly být pod dozorem, aby si se spotřebičem nehrály.
 - Ujistěte se, že podlaha unese očekávané zatížení, které najdete na technickém listu. Budete muset vypočítat očekávané zatížení vodní kapacity plus celkovou hmotnost.
 - Kolem vířivky musí být k dispozici vhodný odtokový systém, který se postará o odvádění přebytečné vody.
- Snížení rizika zranění:**
- a) Nižší teploty vody se doporučují pro malé děti a při použití vířivky delším než 10 minut. Aby se zabránilo možnosti vzniku hypertermie (tepelného stresu), doporučuje se, aby průměrná teplota vody ve vířivce nepřekročila 40 °C. Zvažte, že komfortní rozsah teplot během používání může být nižší než maximální bezpečná teplota.
 - b) Vzhledem k tomu, že nadměrná teplota vody může v prvních měsících těhotenství způsobit poškození plodu, měly by těhotné nebo potenciálně těhotné ženy omezit teplotu vody ve vířivce na 38 °C.
 - c) Před vstupem do vířivky by měl uživatel změřit teplotu vody přesným teploměrem, protože tolerance zařízení regulujících teplotu vody se může lišit.
 - d) Požití alkoholu, drog nebo léků před nebo během pobytu ve vířivce může vést k bezvědomí s možností utonutí.
 - e) Užívání alkoholu, drog nebo léků může výrazně zvýšit riziko smrtelné hypertermie ve vířivce.
 - f) Příčiny a příznaky hypertermie lze popsat následovně: Mezi příznaky hypertermie patří zvýšení vnitřní tělesné teploty, závratě, letargie, ospalost a mdloby. Mezi účinky hypertermie patří nevnímání tepla, nerozpoznání potřeby opustit lázně, neuvědomění si hrozícího nebezpečí, poškození plodu u těhotných žen, fyzická neschopnost opustit vířivku a bezvědomí, které vede k nebezpečí utonutí.

BEZPEČNOSTNÍ OPATŘENÍ

- g) Obézní osoby nebo osoby, které v minulosti trpěly srdečním onemocněním, nízkým nebo vysokým krevním tlakem, poruchami oběhového systému nebo cukrovkou, by se měly před použitím lázni poradit s lékařem.
 - h) Osoby, které užívají léky, by se měly před použitím vířivky poradit s lékařem, protože některé léky mohou vyvolat ospalost nebo ovlivnit srdeční tep, krevní tlak nebo krevní oběh.
 - i) Před použitím se poraďte s lékařem, pokud jste těhotná, diabetik/čka, máte špatný zdravotní stav nebo jste v lékařské péči.
- Doporučujeme, aby se majitelé vířivky naučili uznávanou techniku resuscitace.
 - Tato vířivka je vyhřívané vodní prostředí a pokud se obáváte, že by na vás mohlo mít nepříznivý vliv, je vaší povinností vyhledat lékařskou pomoc.
 - Doporučujeme používat vířivku maximálně 15 minut v kuse.
 - Lidé s infekčním onemocněním by neměli vířivku používat.
 - Abyste předešli zranění, dbejte opatrnosti při vstupu do vířivky nebo při výstupu z ní.
 - Teplota vody vyšší než 40 °C může být zdraví škodlivá.
 - Nikdy nepoužívejte vířivku sami ani nedovolte, aby ji v osamění používali jiní.
 - Nepoužívejte vířivku bezprostředně po náročném cvičení.
 - Teplo ve vířivce ve spojení s alkoholem, drogami nebo léky může způsobit bezvědomí.
 - Pokud se cítíte nepříjemně, máte závratě nebo jste ospalí, okamžitě odejděte. Horko ve vířivce může způsobit hypertermii a bezvědomí.
 - Aby nedošlo k zamrznutí, nesmí být vířivka vystavena teplotám pod 0 °C, pokud je v bazénu ještě voda. Je užitečné umístit mezi vířivku a zem teplotní bariérovou podložku. Lze použít i podobnou podložku z pěny nebo jiného materiálu s funkcí tepelné bariéry. Nezapínejte vířivku, když je voda zamrzlá.
 - Nikdy nenalévejte přímo do vířivky vodu o teplotě vyšší než 40 °C.
 - Před demontáží, čištěním, údržbou nebo jakýmkoli nastavováním vždy odpojte výrobek od elektrické zásuvky.
 - Nikdy neskákejte ani se nepotápějte do vířivky ani do žádné mělké vodní nádrže.
 - Během používání nesmí být žádná část elektrického spotřebiče umístěna nad vanou.
 - Nezakopávejte elektrický kabel. Šňůru umístěte na místo, kde ji nepoškodí sekačky na trávu, nůžky na živý plot nebo jiná zařízení.
 - Nepokoušejte se výrobek zapojit nebo odpojit, pokud stojíte ve vodě nebo máte mokré ruce.
 - Nepoužívejte vířivku, pokud se jakkoliv poškodila při přepravě a/nebo pokud jakýmkoli způsobem selhává.
 - Další pokyny získáte v servisním středisku HANSCRAFT.
 - Aby nedošlo k poškození vířivky, nepouštějte do ní žádná domácí zvířata.
 - Do vody ve vířivce nepřidávejte koupelový olej ani koupelovou sůl.
 - NIKDY NEVKLÁDEJTE HLAVU POD VODU!
 - Vyvarujte se požití vody z vířivky.

BEZPEČNOSTNÍ OPATŘENÍ

- Vířivka obsahuje UVC zářič. Chcete-li UVC zářič vyměnit nebo opravit, obraťte se na odbornou obsluhu. Uživatelům je přísně zakázáno vyměňovat UVC zářič. Při neúmyslném použití přístroje nebo poškození krytu může dojít k úniku nebezpečného UVC záření.
- UVC záření může i v malých dávkách poškodit oči a kůži.

VAROVÁNÍ: Nepoužívejte zářič UVC, pokud je vyjmut z krytu spotřebiče nebo pokud je spotřebič zjevně poškozen.



POZOR!

- Vždy přidávejte chemikálie do vody, nikdy nepřidávejte vodu do chemikálií. Přidání vody do chemikálií může způsobit silné výpary nebo prudké reakce a nebezpečné rozstříkávání chemikálií.
- Již použitou vodu neprodleně zlikvidujte nebo použijte k čištění vodu chemickou. Obvykle se doporučuje lázně vypouštět a doplňovat čistou vodou každých 3–5 dní.
- K dezinfekci použijte chemickou soupravu v souladu s pokyny výrobce.
- Pokud ohříváč není v provozu, nenechávejte vířivku v provozu ani ji nenastavujte na teplotu nižší než 4 °C.
- Do vířivky vstupujte a vystupujte z ní vždy pomalu a opatrně. Pokud je podlaha mokrá, dbejte zvýšené opatrnosti.
- Aby nedošlo k poškození čerpadla, nikdy nezapínejte vířivku, pokud není naplněna po minimální hladinu vody.
- Vířivku lze umístit pouze na řádně připravené místo, které splňuje požadavky na zatížení podlahy.
- Nenechávejte vířivku delší dobu prázdnou. Pokud nebudete vířivku delší dobu používat, zcela ji vypusťte. Nevystavujte vířivku přímému slunečnímu záření. Před každým použitím vířivku pravidelně kontrolujte. Pokud vířivku nepoužíváte, ihned ji uložte nebo ji uchovávejte v uzavřeném prostoru.
- Když je zapnutá funkce Bubble, otevřete horní víko vířivky.
- Aby se předešlo nebezpečí způsobenému neúmyslným resetováním tepelné pojistky, nesmí být tento spotřebič napájen přes externí spínací zařízení, například časový spínač, ani připojen k obvodu, který je pravidelně zapínán a vypínán elektrickou sítí.
- Po instalaci vířivky si přečtěte příslušné kapitoly, kde najdete podrobnosti o čištění, pravidelných kontrolách a další údržbě.

BEZPEČNOSTNÍ OPATŘENÍ

VAROVÁNÍ: Úrovně ochrany spotřebiče před vodou se v různých zónách výrobku liší, jak je znázorněno na následujícím obrázku. (Instalační předpisy odpovídají normě IEC 60364-7-702.)

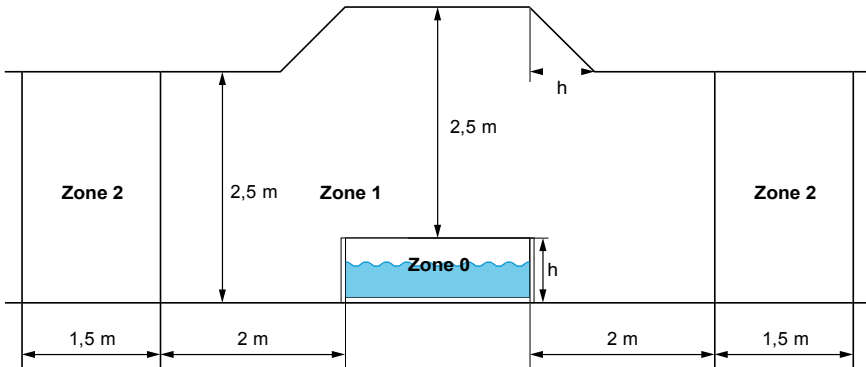

POZNÁMKA: Rozměry měřené zóny jsou omezeny stěnami a pevnými příčkami.

zóna	popis zón
zóna 0	Zóna 0 je vnitřní prostor lázně včetně všech výklenků ve stěnách nebo podlaze
zóna 1	Zóna 1 je ohraničena: <ul style="list-style-type: none">- Zónou 0- Svislou rovinou ve vzdálenosti 2 m od okraje vířivky- Podlahou nebo povrchem, na kterém se očekává pohyb uživatelů- Vodorovnou rovinou 2,5 m nad podlahou nebo povrchem
zóna 2	Zóna 2 je ohraničena: <ul style="list-style-type: none">- Svislou rovinou vně zóny 1 a rovnoběžnou rovinou ve vzdálenosti 1,5 m od ní- Podlahou nebo povrchem, na kterém se očekává pohyb uživatelů

SPECIFIKACE/PŘEHLED PRODUKTU

2 SPECIFIKACE

model	tvár	kapacita míst k sezení (osoby)	kapacita vody (l)	vnější rozměry (m)	vnitřní rozměry (m)	výška (m)	hmotnost (kg)	rychlost zvyšování teploty (°C/h)
Carlton	kulatý	6	930	Ø 2,04	Ø 1,6	0,7	42,5	1,5–2,0
Otium	čtverec	6	930	1,85 × 1,85	1,45 × 1,45	0,68	42	1,5–2,0

specifikace řídicího systému	CARLTON/OTIUM
řídicí systém	AC 220–240 V ~ 50 Hz
hodnocení výkonu	2 300 W
ohříváč	2 200 W
masážní blower	3 úrovně (úroveň 1: 300 W, úroveň 2: 500 W, úroveň 3: 720 W)
filtrační čerpadlo	1 800 l/h
integrováný generátor ozonu	5,5 W, 30–50 mg/h
proud	220–240 V/225 W 75 W × 3 sady, tlak proudu: nad 0,5 baru, 6 vysoce účinných hydrotrysek
UVC zářivý tok	2000 uW
horní víko	vyztužené PVC Rhino-Tech™
materiál vložky	PVC + Premium Rhino-Tech™ zesílené PVC

3 PŘEHLED PRODUKTU



kryt vířivky
s přezkou

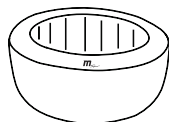

vířivka



kabelový ovladač

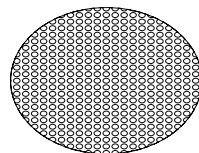

tepelná
konzervační
rohož

PŘEHLED PRODUKTU/PRVNÍ POUŽITÍ

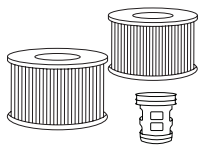

2× filtrační kazeta
1× základna
filtrační kazety

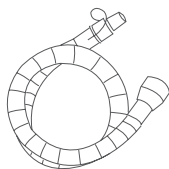

nafukovací hadice

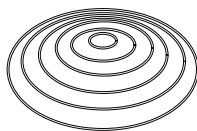

nafukovací
termokryt

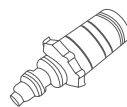

adaptér na
zahradní hadici



klíč

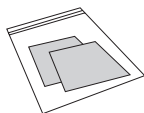

opravná sada

POZNÁMKA: Výkresy jsou pouze orientační. Skutečné výrobky se mohou lišit. Nejsou v měřítku. Z bezpečnostních důvodů používejte výhradně originální příslušenství. Při objednávání dílů nezapomeňte uvést číslo modelu vířivky a její popis.

4 PRVNÍ POUŽITÍ A PŘÍPRAVA NASTAVENÍ

4.1 Příprava místa a požadavky

- Vířivku může jedna nebo více osob nainstalovat uvnitř nebo venku během přibližně 10 minut. Pouze pro použití v domácnosti.
- Vířivka musí být postavena na rovném, hladkém a nosném povrchu, který je schopen unést maximální zatížení naplněné vířivky s uvedeným maximálním počtem osob. Tento požadavek si ověřte u kvalifikovaného dodavatele nebo stavebního inženýra.
- Ujistěte se, že pod vířivkou nebo v jejím okolí nejsou žádné ostré předměty. Nerovný nebo nepevný povrch může vířivku poškodit a způsobit ztrátu záruky. Vyrovnejte před naplněním vířivky vodou.
- Zajistěte kolem vířivky vhodný odtokový systém, abyste se mohli vypořádat s přetékající vodou a stříkající vodou. Zajistěte vhodný přívod vody pro plnění vířivky, který odpovídá všem místním předpisům o vodě a jehož parametry musí být přizpůsobeny požadavkům oddílu úpravy vody.

PRVNÍ POUŽITÍ A PŘÍPRAVA NASTAVENÍ

- Ujistěte se, že je kolem vířivky dostatečný volný prostor pro plný přístup k zařízení za účelem údržby a/nebo servisu.
- Zvažte umístění vířivky tak, abyste co nejvíce minimalizovali rušivý hluk.

4.2 Další požadavky na vnitřní instalaci

- Vlhkost je přirozeným vedlejším účinkem instalace vířivky v interiéru. Místnost musí být řádně větrána, aby vlhkost mohla unikat. Nainstalujte ventilační systém, abyste zabránili nadměrné kondenzaci vlhkosti v místnosti.
- Zajistěte, aby bylo možné vířivku z budovy odstranit, aniž by se zničila jakákoli část postavené konstrukce.
- Zvažte případné místní předpisy týkající se těchto témat. Zvažte, zda vířivku instalovat na koberec nebo jiné podlahové materiály, které podporují nebo přechovávají vlhkost a bakterie nebo které by mohly být ovlivněny chemickými látkami používanými při úpravě vody ve vířivce.

4.3 Další požadavky na venkovní instalaci

- Nestavte vířivku na trávu nebo hlínu, protože se tím zvyšuje množství nečistot, které se dostávají do vířivky a dochází k poškození podlahy.
- Abyste zajistili delší životnost, nenechávejte vanu na přímém slunci.
- Při používání vířivky při teplotě vyšší než 20 °C nebo při krátkodobém vystavení lázně slunečnímu záření udržujte manometr vždy ve žluté části.
- Vířivku neinstalujte ani nepoužívejte venku při teplotě nižší než 4 °C. Nepoužívejte vířivku, pokud je voda uvnitř cirkulačního systému, čerpadla nebo potrubí zamrzlá. Mezi dno vířivky a zem položte podložku pro uchování tepla (volitelné příslušenství), abyste zabránili tepelným ztrátám ze dna vířivky a zajistili lepší udržení tepla.
- Zvažte místní podmínky prostředí, jako je spodní voda a riziko mrazu.

4.4 Testování PRCD



VAROVÁNÍ!

Nebezpečí úrazu elektrickým proudem: Tento výrobek je vybaven PRCD umístěným na konci napájecího kabelu. Před každým použitím je nutné PRCD otestovat. Pokud PRCD nefunguje správně, vířivku nepoužívejte.

Odpojte napájecí kabel, dokud nebude závada zjištěna a odstraněna. Pro odstranění závady se obraťte na autorizovaného elektrikáře. Uvnitř zařízení PRCD nejsou žádné opravitelné díly. Otevřením zařízení PRCD zaniká záruka.

PRVNÍ POUŽITÍ/NASTAVENÍ VÍŘIVKY

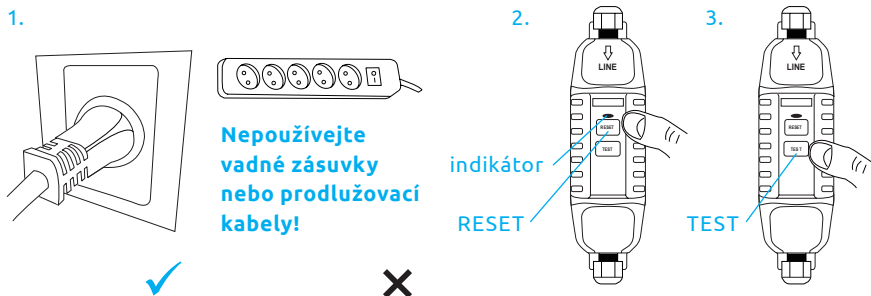

1. Zapojte přístroj do elektrické sítě.
2. Stiskněte tlačítko **RESET** na PRCD. Indikátor se rozsvítí červeně.
3. Stiskněte tlačítko **TEST** na PRCD. Červená barva zobrazená na indikátoru by měla zmizet. V opačném případě je PRCD vadný. Pokud je vadný, vířivku nepoužívejte. Obraťte se na kvalifikovaného elektrikáře, aby závadu odstranil.
4. Znovu stiskněte tlačítko **RESET** na PRCD. Indikátor by měl zčervenat. Jakmile se tak stane, je vířivka připravena k použití.

4.5 Řídicí jednotka vířivky připojená k vnějším vodičům vyrovnání potenciálů

Kvalifikovaný elektrikář by měl připojit řídicí jednotku vířivky k ekvipotenciální svorce domácnosti pomocí plného měděného vodiče o minimální délce 1,5 mm².

5 NASTAVENÍ VÍŘIVKY

POZNÁMKA: Přesuňte celý balíček na vybrané místo. Netahejte vířivku po zemi, protože by mohlo dojít k jejímu poškození a úniku. Krabici opatrně otevřete, protože může sloužit k dlouhodobému skladování vířivky nebo pro skladování v době, kdy se nepoužívá.

POZNÁMKA: Rozložte všechny díly na zem a ujistěte se, že jsou zde umístěny všechny komponenty. V případě chybějících nebo poškozených dílů se obraťte na servisní středisko HANSCRAFT.

NASTAVENÍ VÍŘIVKY

5.1 Montáž

Rozbalování



Vyjměte rohož a rozprostřete ji na vyčištěnou plochu. Poté na zemní rohož rozprostřete vanu a vypouštěcí ventil nasměrujte na vhodné místo pro vypouštění vody.

POZNÁMKA: Na vyčištěnou plochu, na které hodláte postavit vířivku, rozprostřete podkladovou látku s bublinkami směrem dolů.

Resetování ohříváče

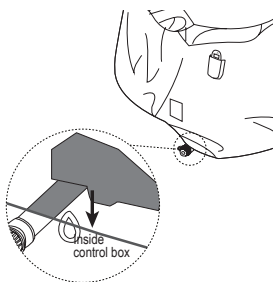

Při prvním použití výrobku nebo po delší době skladování ohříváč resetujte:

- Najděte žlutý kroužek, jak je znázorněno na obrázku. Jemně jej stáhněte dolů a poté uvolněte.

POZNÁMKA: Ohříváč nemůže fungovat ani být resetován, pokud je teplota vody nebo okolní teplota vyšší než 40 °C.

Nafukování stěny vířivky

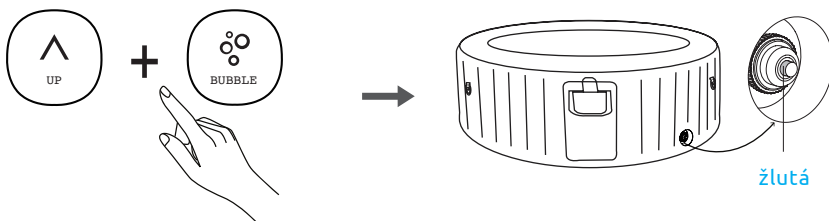

1. Stisknutím tlačítka *BUBBLE* a tlačítka *UP* současně spustíte automatické nafukování.
2. Nafukování se automaticky zastaví, jakmile je dosaženo správného tlaku vzduchu.
*POZNÁMKA: Nafukování můžete také kdykoli zastavit opětovným stisknutím tlačítka *BUBBLE*.*
3. Po zastavení automatického nafukování by měl manometr ukazovat do žluté části.

NASTAVENÍ VÍŘIVKY

POZNÁMKA: Vaše vířivka bude čas od času vyžadovat doplnění vzduchu. Změny teploty od dne k noci změni tlak ve vířivce a mohou způsobit určité vyprázdnění. Vypněte všechny funkce a podržte tlačítko BUBBLE déle než 3 sekundy, abyste přidali další vzduch, dokud manometr nebude ukazovat ŽLUTOU část (bez vody) nebo ZELENOU část (s vodou).

Důležité: vždy odečtěte manometr, abyste se ujistili, že je vířivka naplněna na správný tlak vzduchu pro dané podmínky.

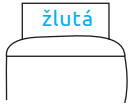

Ujistěte se, že manometr ukazuje na žlutou část za následujících podmínek:

- Po nafouknutí, před naplněním vodou
- Pokud ponecháte vířivku venku bez dozoru po delší dobu při teplotě vyšší než 20 °C



Ujistěte se, že manometr ukazuje na zelenou část za následujících podmínek:

- Když je vířivka naplněna vodou
- Když se vířivka používá

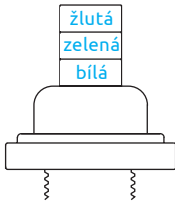

VAROVÁNÍ: Pokud manometr ukazuje do bílé části, je tlak vzduchu ve vaší vířivce příliš vysoký!

Mírně otočte víčkem ventilu proti směru hodinových ručiček, abyste uvolnili trochu vzduchu. Poté víčko utáhněte, jakmile se ukazatel vrátí do polohy zelené nebo žluté části.

NASTAVENÍ VÍŘIVKY

Nafouknutí termokrytu

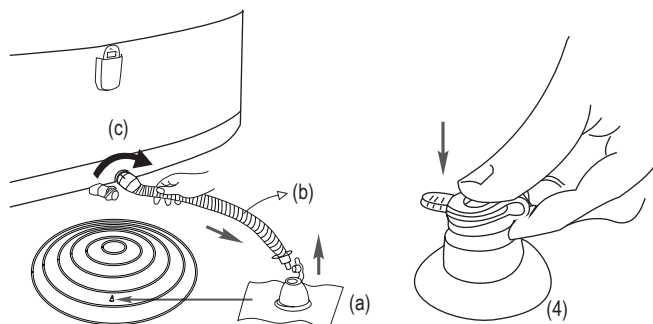

1. Otevřete vzduchový ventil **(c)** na vířivce. Ujistěte se, že jste vybrali černý. Otevřete vzduchový ventil **(a)** na termokrytu. Do ventilu zasuňte nafukovací hadici **(b)**.
2. Stisknutím tlačítka *BUBBLE* se termokryt nafoukne, dokud není na dotek pevný, ale ne tvrdý.
3. Stisknutím tlačítka *BUBBLE* na déle než 3 sekundy se nafukování zastaví. Odpojte nafukovací hadici od výstupu dmyhadla a ventilu.
4. Nasadte zpět víčko vzduchového ventilu **(c)** a poté zavřete a zatlačte na nafukovací ventil **(a)**.

5.2 Instalace filtrační kazety

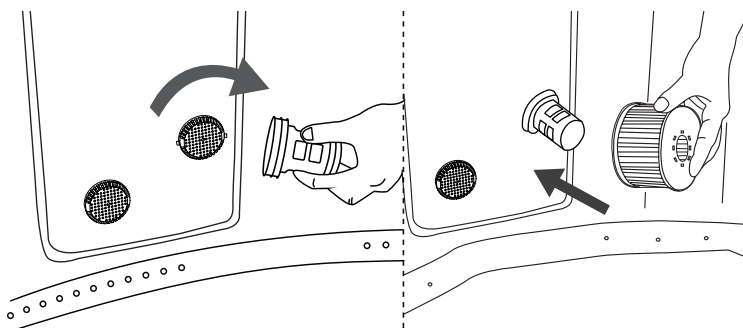

NASTAVENÍ VÍŘIVKY

1. Připevněte základnu filtrační vložky k přívodní mřížce vany (horní poloha) a mírně ji otočte, aby byla zajištěna.

POZNÁMKA: Základna filtrační patrony je určena k našroubování a sejmutí. Nikdy na ni nevyvíjejte sílu, protože by mohlo dojít k jejímu poškození.

2. Na filtrační kazetu nasadte síťový kryt a poté připevněte filtrační kazetu k základně.

POZNÁMKA: Před instalací filtrační vložky nejprve napusťte vanu.

POZNÁMKA: Filtrační kazetu používejte vždy, když je vířivka v provozu a naplněná vodou.

5.3 Naplnění vířivky vodou

1. Před naplněním vodou se ujistěte, že je uzávěr spodního vypouštěcího ventilu pevně uzavřen.
2. Naplňte vanu čerstvou vodou na úroveň mezi MIN a MAX vyznačenou na vnitřní straně stěny vany.

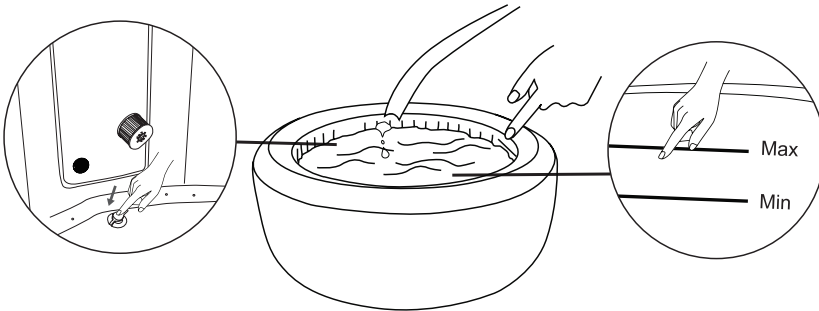

VAROVÁNÍ: Nepřeplňujte vířivku. Nepoužívejte vířivku, dokud voda nedosáhne hodnoty MIN. Nikdy nepřemisťujte vanu s vodou uvnitř. Nikdy nenalévejte přímo do vířivky vodu o teplotě vyšší než 40 °C.

Doporučujeme naplnit vanu vlažnou vodou, aby se rychleji ohřála a ušetřila se energie.

NASTAVENÍ VÍŘIVKY

5.4 Ohřev vody

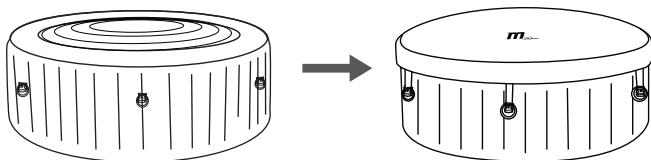

1. Umístěte nafukovací termokryt a kryt vířivky na vanu, ujistěte se, že jsou přezky krytu zajištěny a pevně zatáhněte za zapnuté popruhy.
2. Ujistěte se, že je vířivka zapojena do elektrické zásuvky. Další podrobnosti o provozu naleznete v části věnující se provozu ovladače (viz kapitola 6).

5.5 Provoz zámku přezky

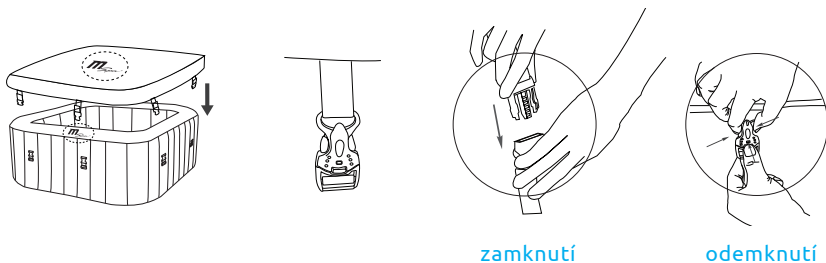

POZNÁMKA: Kryt vířivky vždy nechte nasazený, abyste minimalizovali tepelné ztráty při ohřevu vody. Ujistěte se, že kryt, a to hlavně jeho strana směřující k vodě, nepříjde do styku se zemí nebo jinými nečistotami, když se nepoužívá. Kryty se pravidelně čistí zevnitř i zvenku vhodným roztokem, který obsahuje odpovídající dezinfekci (např. 10 ml/l volného chloru).

6 PROVOZ OVLADAČE

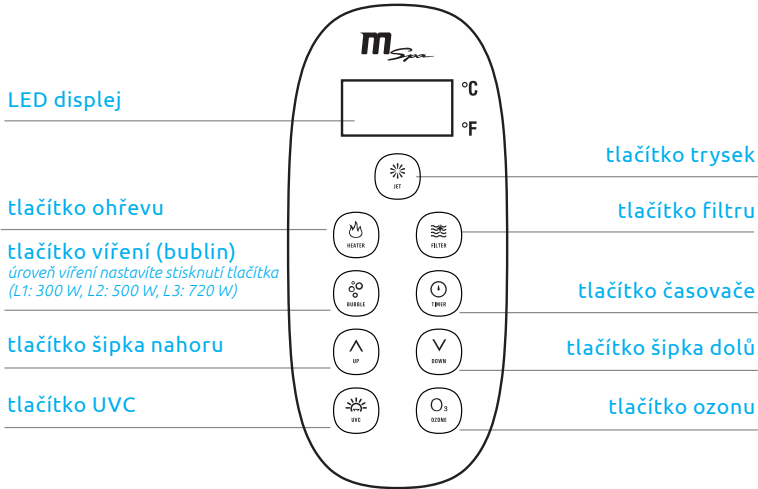

 °C **LED displej**
°F Po zapnutí stiskněte tlačítko *RESET* na PRCD. LED dioda automaticky zobrazí aktuální teplotu vody.
POZNÁMKA: Skutečná teplota vody se může lišit od teploty zobrazené na displeji LED přibližně o 1 °C.



TLAČÍTKO TRYSEK

1. Stisknutím tlačítka  *JET* (trysky) zapnete a vypnete funkci masáže proudem vody. Kontrolka nad tlačítkem *JET* se při aktivaci zobrazí zeleně.

POZNÁMKA: Tlačítko BUBBLE lze nastavit do polohy L1 nebo L2 pouze v případě, že je aktivován systém JET. Systém JET se po jedné hodině automaticky vypne.

PROVOZ OVLADAČE

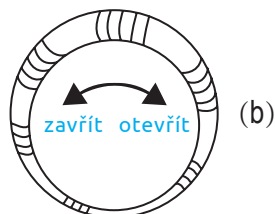
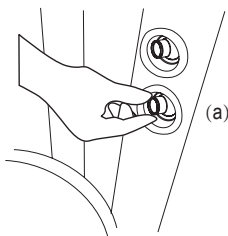

Provoz trysek

1. Nastavením trysek **(a)** změňte směr proudu vody.
2. Otáčením knoflíku ovládní proudu vody **(b)** změňte nastavení.



20–40 °C

VYTÁPĚNÍ

1. Stiskněte tlačítko . Tlačítkem *HEATER* (ohřev) zapnete/vypnete topný systém. Pokud kontrolka nad tlačítkem ohřevu svítí červeně, je systém ohřevu aktivován. Když svítí zeleně, voda má nastavenou teplotu a topný systém je v klidu.
2. Stisknutí tlačítka  *ŠÍPKA NAHORU* nebo  *ŠÍPKA DOLŮ* způsobí blikání kontrolky LED. Když bliká, můžete nastavit požadovanou teplotu vody (od 20 °C do 40 °C). Nové a požadované nastavení teploty zůstane na LED displeji po dobu 3 sekund pro potvrzení nové hodnoty.

POZNÁMKA: Výchozí teplota je 40 °C. Pokud je zapnutý topný systém, automaticky se spustí filtrační systém. Pokud je teplota vody nižší než 1 °C, automaticky se aktivuje systém proti námraze, který ohřeje vodu na 3 °C.

DŮLEŽITÉ: Následující podmínky vedou k pomalému ohřevu vody

- Okolní teplota nižší než 10 °C
- Venkovní vítr o rychlosti nad 3,5–5,4 m/s (8–12 mph)
- Pokud je při zapnutém topení aktivována funkce vzduchových bublin
- Pokud není kryt vířivky při zapnutém ohřivači správně nasazen



FILTRACE

Stiskněte tlačítko . Tlačítkem *FILTR* zapnete/vypnete funkci. Po aktivaci funkce se rozsvítí zelená kontrolka.

POZNÁMKA: Filtrační systém se automaticky spustí, když je aktivován systém ohřevu, ozonizace nebo UVC dezinfekce. Po vypnutí systému ohřevu se filtrační systém automaticky zastaví za 30 sekund.

Připomenutí čištění filtrační kazety: Pokud tlačítko *FILTR* bliká nebo se zobrazuje červeně, je třeba vyčistit nebo vyměnit filtrační kazetu. Jakmile tak učiníte, stiskněte tlačítko *FILTR* na 3 sekundy, čímž připomínku vynulujete.

Automatická filtrace: Když je vířivka v pohotovostním režimu, filtrační systém pracuje automaticky po dobu 60 minut každých 8 hodin.



BUBLINKOVÁ MASÁŽ

Stiskněte tlačítko . Funkci zapnete stisknutím tlačítka *BUBBLE*; funkci vypnete podržením tlačítka *BUBBLE* po dobu 3 sekund. Tlačítko *BUBBLE* se při aktivaci zobrazí zeleně.

Nastavení bublinkové masáže lze upravit na tři různé úrovně. Výchozí nastavení je na **úrovni 2** (500 W). Stisknutím tlačítka *BUBBLE* přepnete nastavení na **úroveň 3** (720 W). Dalším stisknutím tlačítka přepnete nastavení na **úroveň 1** (300 W).

DŮLEŽITÉ: Masážní systém nezapínejte, pokud je kryt nasazen. Uvnitř vířivky se může hromadit vzduch a způsobit nenapravitelné škody a poškození zdraví.



*POZNÁMKA: Funkce bublinkové masáže se z bezpečnostních důvodů automaticky vypne po každých 20 minutách provozu. Po 10 minutách ji lze znovu aktivovat opětovným stisknutím tlačítka *BUBBLE*.*



1–99 h

ČASOVAČ VYTÁPĚNÍ

Nastavení počtu hodin **OD TEĎ**, kdy se ohřívač aktivuje:

1. Stiskněte tlačítko  *TIMER* (časovač) pro vstup do režimu přednastavení. Tlačítko se zobrazí zeleně.
2. Stisknutím tlačítka  *ŠÍPKA NAHORU* nebo  *ŠÍPKA DOLŮ* způsobí blikání kontrolky LED. Zatímco bliká, můžete nastavit počet hodin (od 1 do 99 hodin), než se ohřívač aktivuje. Požadované nastavení časovače zůstane na LED displeji po dobu 3 sekund pro potvrzení hodnoty.

Úprava nastavení časovače: Stiskněte znovu tlačítko *TIMER* a pomocí tlačítka *ŠÍPKA NAHORU* nebo *ŠÍPKA DOLŮ* upravte nastavení.

Zrušení nastavení: Stiskněte tlačítko *TIMER* na 3 sekundy.

POZNÁMKA: Aktivací topného systému nebo restartováním vířivky se nastavení časovače zruší.

PROVOZ OVLADAČE/ÚDRŽBA VODY A CHEMIKÁLIE



UVC SANITIZÉR

Stisknutím tlačítka  UVC zapnete/vypnete dezinfekční systém UVC. Pokud kontrolka nad tímto tlačítkem svítí zeleně, je dezinfekční systém UVC aktivován.

POZNÁMKA: Vysílač UVC je zabudován v ovládacím boxu. Proto lze funkci zapnout kdykoli, i když jsou uvnitř vířivky lidé.



OZONE

Stisknutím tlačítka  OZONE funkci zapnete/vypnete. Je-li funkce aktivována, zobrazí se tlačítko OZONE zeleně. Ozonátor se po 2 hodinách provozu automaticky vypne.

POZNÁMKA: V zájmu vlastní bezpečnosti se ve vířivce nekoupejte, pokud je zapnutá funkce OZONE. Funkci OZONE nelze zapnout, pokud je zapnutá funkce JET nebo BUBBLE. Doporučujeme zapnout funkci až po použití vířivky.





PŘEPÍNAČÍ TLAČÍTKO CELSIUS/FAHRENHEIT

Teplotu lze zobrazit ve stupních Celsia nebo Fahrenheita. Stiskněte tlačítko  ŠÍPKA DOLŮ na 3 sekundy pro přepínání mezi oběma hodnotami.



BEZPEČNOSTNÍ ZÁMEK

Stiskněte tlačítko  ŠÍPKU NAHORU a současně  ŠÍPKU DOLŮ po dobu 3 sekund a ovladač uzamknete/odemknete. V režimu bezpečnostního zámku je ovladač deaktivován a vířivka si zachová všechna předchozí nastavení.



7 ÚDRŽBA VODY A CHEMIKÁLIE

UPOZORNĚNÍ: Před zahájením jakékoli údržby se vždy ujistěte, že je vířivka odpojena od elektrické sítě, abyste předešli riziku zranění nebo smrti.

7.1 Údržba filtračních kazet

Po každém použití filtrační kazety zkontrolujte a opatrně vyčistěte. Postupujte podle pokynů uvedených na obrázcích.

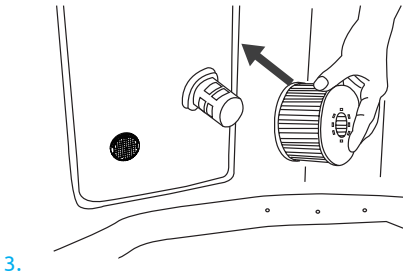
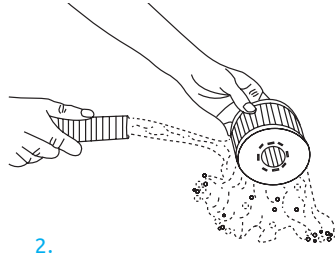
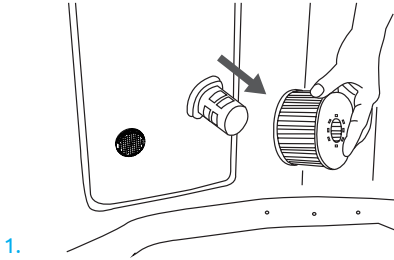

POZNÁMKA: Filtrační kazetu vyměňujte každých 3–5 dní nebo pokud po koupeli zůstane znečištěná a odbarvená. Když je vířivka naplněna vodou, měla by být na základně vždy nainstalována filtrační kazeta. Před výměnou nebo čištěním filtrační vložky vypněte všechny funkce!

Pokud se přívod nebo vývod vířivky ucpe nečistotami, odšroubujte víčko pomocí klíče a podle potřeby jej vyčistěte.

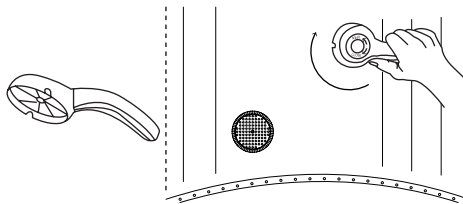

POZNÁMKA: Před odšroubováním dílu se ujistěte, že je vířivka prázdná. Nikdy jej neodšroubovávejte, když je vířivka naplněna vodou!

ÚDRŽBA VODY A CHEMIKÁLIE

7.2 Voda ve vířivce

- V závislosti na způsobu použití měňte vodu ve vířivce každých 3–5 dní. Pokud jsou ve vodě viditelné nečistoty nebo pokud se voda zakalí a správná chemie vody ji nevyčistí, vyměňte vodu a vyčistěte celou vířivou vanu. Pokyny naleznete v části o vypouštění, čištění a skladování (viz kapitola 8).
- Před použitím vířivky doporučujeme osprchovat se, protože kosmetické přípravky, pleťová mléka a další zbytky na pokožce mohou rychle zhoršit kvalitu vody.
- Pokud vířivku nepoužíváte, zakryjte ji krytem se sponou, abyste zabránili znečištění.
- K udržení správného stavu vody používejte chemikálie určené pro vířivky. Na poškození vířivky v důsledku nesprávného používání chemikálií nebo nesprávného zacházení s vodou ve vířivce se záruka nevztahuje. Další informace o používání chemikálií získáte u místního prodejce vířivek nebo bazénů.

Sanitace vody

Majitel vířivky musí pravidelně kontrolovat a udržovat sanitaci vody ve vířivce pomocí plánované údržby (v případě potřeby denně). Přidáním dezinfekčního prostředku nebo jiných chemických látek se omezí výskyt bakterií a množení virů ve vodě. Udržování správné rovnováhy vody vhodným používáním sanitačních prostředků je nejdůležitějším faktorem pro maximalizaci životnosti a vzhledu vířivky a zajištění čisté, zdravé a bezpečné vody. Pro testování a ošetřování vody ve vířivce je důležité používat správnou techniku. Máte-li jakékoli dotazy týkající se chemikálií, dezinfekčních prostředků, testovacích sad nebo testovacích postupů, obraťte se na odborníka na vířivky.

Vodní bilance

Při údržbě vody ve vířivce postupujte podle níže uvedených pokynů.

parametr	testovací frekvence	správná úroveň
pH	1× denně	7,2–7,6 při použití chloru 7,2–7,8 při použití bromu
volný chlór	1× denně	3–5 ppm
zbytkový brom	1× denně	2–4 ppm
celková alkalita (TA)	1× týdně	80–120 ppm
celková tvrdost (TH)	1× týdně	200–500 ppm

POZNÁMKA: Nízké pH poškozuje vířivou vanu a čerpadlo. Jakékoli poškození v důsledku chemické nerovnováhy vede ke ztrátě záruky. Vysoké pH (tvrdá voda) způsobuje bílé sraženiny uvnitř filtračního čerpadla, což může vést k jeho poškození.

ÚDRŽBA VODY/VYPOUŠTĚNÍ, ČIŠTĚNÍ

7.3 Úprava vody

- U stávajících vířivek je vhodné nechat všechny vzduchové trysky otevřené a ventily zavřené, aby chemicky ošetřená voda mohla propláchnout veškeré potrubí.
- Vždy se řiďte pokyny výrobce chemické látky a upozorněním na nebezpečí pro vaše zdraví.
- Nikdy nemíchejte chemické látky dohromady. Chemikálie přidávejte do vody ve vířivce zvlášť. Před přidáním do vody každou chemikálii důkladně rozpustte.
- Vezměte prosím na vědomí, že chlorové a bromové produkty by se nikdy neměly míchat. Je to velmi nebezpečné. Pokud obvykle používáte přípravky na bázi chlóru a chcete přejít na přípravky na bázi bromu nebo naopak, je nezbytné nejprve vyměnit vodu ve vířivce.
- Nepřidávejte chemikálie, pokud je jakákoliv osoba ve vířivce. Může to způsobit podráždění kůže nebo očí.
- Nepoužívejte nadměrné množství chemikálií ani koncentrovaný chlór. To může poškodit vířivou vanu a způsobit potenciální nebezpečí pro vaši pokožku. Nesprávné používání chemikálií vede ke ztrátě záruky.

8 VYPOUŠTĚNÍ, ČIŠTĚNÍ A SKLADOVÁNÍ

8.1 Vypuštění vířivky

1. Vypněte všechny funkce.
2. Připojte adaptér vypouštěcího ventilu k zahradní hadici a druhý konec zahradní hadice nasměrujte na vhodné místo pro vypouštění vody.
3. Odstraňte krytku vypouštěcího ventilu z vnější strany vany a připojte adaptér vypouštěcího ventilu k vypouštěcímu ventilu.
4. Na vnitřní straně vany otevřete víčko vypouštěcího ventilu. Ze zahradní hadice začne vytékat voda.
5. Když voda přestane odtékat, zvedněte stěnu vany ze strany naproti odtoku, odvedte zbývající vodu do odtoku a vířivku zcela vyprázdněte.
6. Stisknutím tlačítka *BUBBLE* vysušíte vířivou vanu.
7. Pomocí čistého ručníku setřete veškerou zbývající vodu a vlhkost z vany a řídicí jednotky vířivky. Ujistěte se, že jsou vana a řídicí jednotka důkladně vysušeny.

(obrazový doprovod naleznete na další straně)

VYPOUŠTĚNÍ, ČIŠTĚNÍ A SKLADOVÁNÍ

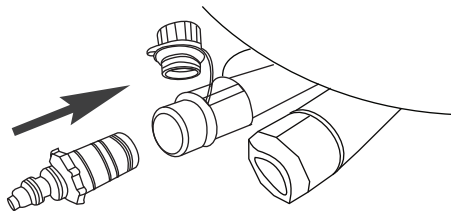

2.

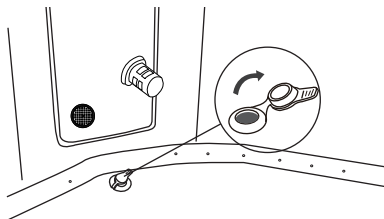

3.

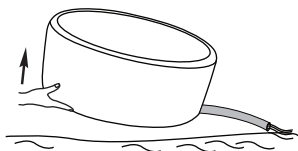

4.

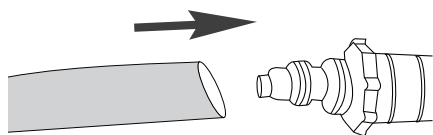

5.



6.

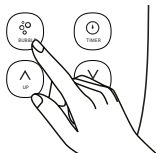

7.

8.2 Čištění vířivky

Pokud jsou ve vodě viditelné nečistoty nebo pokud se voda zakalí a správná chemie vody ji nevyčistí, vyměňte vodu a vyčistěte vanu. Postup vypouštění vířivé vany naleznete v části vypouštění vířivky (viz kapitola 8.1). Při vypouštění vyčistěte a/nebo vyměňte filtrační vložku. Pomocí houby a jemného mýdlového roztoku setřete případnou nečistotu nebo skvrny na vnitřní straně stěn vířivky. Před opětovným naplněním čistou vodou ji důkladně opláchněte.

DŮLEŽITÉ: Nepoužívejte kovové nástroje, tvrdé kartáče ani abrazivní čisticí prostředky!

VYPOUŠTĚNÍ, ČIŠTĚNÍ A SKLADOVÁNÍ

8.3 Vyfouknutí vířivky a termokrytu

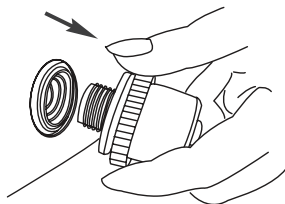

Vyfouknutí vířivky

1. Pro vyprázdnění vířivky zcela vyšroubujte ventil.
2. Po vyprázdnění nasad'te uzávěr zpět.

Vyfouknutí termokrytu

1. Otevřete uzávěr ventilu a vyfoukněte termokryt. Pro rychlé vyprázdnění vložte do ventilu brčko (součást opravné sady).
2. Po vyprázdnění nasad'te uzávěr zpět.

8.4 Opravy vířivek a nafukovacích termokrytů



1.

2.

3.

K opravě případného propíchnutí použijte přiloženou opravnou záplatu:

1. Opravované místo důkladně očistěte a osušte.
2. Naneste lepidlo na PVC záplatu a rychle ji připevněte na poškozený povrch. (Lepidlo není součástí balení)
3. Vyhlaďte povrch, abyste odstranili případné vzduchové bubliny, a nechte jej 5–10 minut zaschnout.

POZNÁMKA: Lepidlo není součástí balení.

8.5 Skladování a příprava pro budoucí použití

1. Vypusťte a vyčistěte vířivku podle pokynů v kapitolách týkajících se vypouštění a čištění vířivky (viz kapitola 8.1 a 8.2).
2. Při vyprázdňování a demontáži vany, řídicí jednotky a nafukovacího termokrytu dodržujte pokyny k nastavení.
3. Před uskladněním se ujistěte, že jsou všechny součásti a příslušenství vířivky důkladně čisté a suché. Před složením vířivou vanu hodinu sušte na mírném slunci.
4. Aby nedošlo k poškození nebo úniku spa vložky, složte vanu volně a vyhněte se ostrým rohům.

VYPOUŠTĚNÍ, ČIŠTĚNÍ/SEZÓNNÍ POUŽITÍ

5. Připravte si novou přídatnou kazetu pro příští použití.
6. Vířivku a příslušenství skladujte v suchém prostředí s kontrolovanou teplotou v rozmezí 0 °C až 40 °C. Doporučujeme skladovat vířivku spolu s vysoušečem.
7. Pro skladování se doporučuje originální obal.
8. Po dlouhodobém skladování naplňte vířivku čistou vodou a dezinfekčním prostředkem a před použitím zapněte funkci *FILTR* alespoň na 1 hodinu.

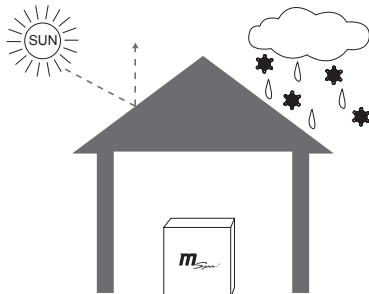

9 SEZÓNNÍ POUŽITÍ

Nafukovací vířivky jsou vyrobeny z vyztuženého PVC materiálu, jehož povaha rozhoduje o tom, že vířivky snadno podléhají vlivům počasí a teploty. Při používání vířivky v různých sezónních podmínkách věnujte zvláštní pozornost.

9.1 V létě/slunečné dny

Přímé sluneční záření a horké počasí vedou k rozpínání vířivkové vložky.

- Pro prodloužení životnosti vířivky se doporučuje umístit ji na chráněné místo.
- Pravidelně kontrolujte tlak vzduchu. Když je vířivka naplněna vodou, manometr by měl vždy ukazovat na zelenou část. Pokud ponecháte vířivku venku bez dozoru po delší dobu, vypusťte trochu vzduchu, dokud manometr nebude ukazovat do žluté části. Tím zabráníte tomu, aby se vířivková vložka v důsledku stoupající teploty během dne příliš roztáhla.
- Abyste ochránili svou pokožku před spálením, doporučujeme navštěvovat vířivku ráno nebo večer, kdy je sluneční záření mírnější a teplota příjemnější.
- Zkontrolujte teplotu vody a zvažte její snížení v době, kdy se vířivka nepoužívá. Pokud vířivku delší dobu nepoužíváte, vypněte ohříváč úplně.

9.2 V zimě

Nafouknutí

Nízká teplota způsobí ztvrdnutí materiálu PVC a jeho křehkost.

- Nové vířivky mohou být před rozložením skladovány nebo přepravovány při nízké teplotě (pod 4 °C). Před použitím vložte obal na 12 hodin do vnitřních prostor nebo na teplé místo, aby materiál změkkl.
- Čím nižší je teplota, tím více vzduchu vana potřebuje a tím déle trvá její napuštění. Po ohřátí vody na mnohem vyšší teplotu se vzduch uvnitř komory nafoukne. Chcete-li zkrátit dobu nafukování a snížit rozpínání vířivkové vložky, doporučujeme nafouknout vanu při teplotě vyšší než 15 °C/59 °F. Pokud je okolní teplota nižší než 0 °C/39 °F, vířivka by se neměla nafukovat.
- ***V ojedinělých případech** – obvykle se to stává při nafukování vířivky při teplotě kolem 0 °C/39 °F – se automatické nafukování zastaví před dosažením požadovaného tlaku. Je to proto, že nafukování trvá příliš dlouho, než dosáhne časového omezení nastaveného tak, aby se zabránilo přefouknutí vířivky. Stačí znovu stisknout tlačítko *BUBBLE a UP*, čímž se automatické nafukování znovu aktivuje.

Vytápění a ochrana tepla

V chladném počasí trvá ohřev vody mnohem déle. Doporučuje se:

- Naplňte vanu vlažnou vodou (ne vyšší než 40 °C), aby se rychleji zahřála.
- Pro lepší uchování tepla použijte podložku a nafukovací termokrýt.
- Pokud je venkovní teplota nižší než 4 °C, i když vířivku nepoužíváte a je naplněna vodou, měl by být ohříváč vždy zapnutý (nebo vířivka přepnuta do pohotovostního režimu), aby nedošlo k zamrznutí vody.
- Vaše vířivka je vybavena systémem proti námraze. Pokud ji přepnete do pohotovostního režimu a teplota vody klesne pod 1 °C/33,8 °F, ohříváč se automaticky spustí, dokud se voda neohřeje na 3 °C/37,4 °F. To pomůže zabránit zamrznutí vody. Pokud nebudete vířivku v blízké budoucnosti používat, vypusťte ji a uložte podle postupu skladování.

9.3 V deštivých dnech

Vířivá vana má stupeň voděodolnosti IPX5, což znamená, že odolá trvalému postřikání vodou pod nízkým tlakem. Proto lze vířivku umístit venku i za mírného deště. Pokud však stále trváte na používání vířivky bez výše uvedených zařízení proti dešti, nezapínejte funkci bublinek. Je to proto, že déšť ve vzduchu je nasáván také do čerpadla, což způsobuje navlhnutí a zrezivění generátoru bublin, což by mohlo mít za následek poruchu a ztrátu záruky. Přestože má zástrčka rovněž stupeň krytí IPX5, doporučujeme ji umístit na místo, které není vystaveno dešti, aby nedošlo k poškození v důsledku nahromadění vody v důsledku nadměrného deště.

LIKVIDACE /ŘEŠENÍ PROBLÉMŮ

10 LIKVIDACE A OCHRANA ŽIVOTNÍHO PROSTŘEDÍ



Toto označení znamená, že výrobek by neměl být likvidován společně s ostatním domovním odpadem. Abyste předešli možnému poškození životního prostředí nebo lidského zdraví v důsledku nekontrolované likvidace odpadu, recyklujte výrobek zodpovědně a podpořte tak udržitelné opětovné využívání materiálových zdrojů. Informace o likvidaci získáte na místních úřadech. Chcete-li vrátit použité zařízení, použijte systémy pro vrácení a sběr nebo se obraťte na prodejce, u kterého byl výrobek zakoupen, aby jej ekologicky recykloval.

11 ŘEŠENÍ PROBLÉMŮ

11.1 Tabulka chybových kódů

čtení LED diod	příčina	řešení
-- / 888 / EEP	signální vodič je uvolněný	kontaktujte servisní středisko
	kommunikace selhala	kontaktujte servisní středisko
F0	teplota vody je nižší než 0 °C nebo vyšší než 50 °C	vyměňte vodu
	porucha teplotního čidla	kontaktujte servisní středisko
F1	F1 se zobrazí okamžitě po stisknutí tlačítka <i>FILTR</i> , <i>VYTÁPĚNÍ</i> nebo <i>UVC</i>	vyčistěte části a trubky, kterými prochází voda
	F1 se zobrazí po 15s po stisknutí tlačítka <i>FILTR</i> , <i>VYTÁPĚNÍ</i> nebo <i>UVC</i>	1. doplňte vodu na minimální řádek 2. vyčistěte části a trubky, kterými prochází voda 3. kontaktujte servisní středisko

11.2 Tabulka obecných problémů a řešení

problém	příčina	řešení
na ovládacím panelu se nic nezobrazí	porucha elektrické zásuvky	vyměňte zásuvku nebo ji před použitím opravte
	PRCD je vypnutý	resetujte PRCD podle pokynů v části testování PRCD (viz kapitola 4.4)
	stiskněte tlačítko <i>RESET</i> , ovladač se nezobrazí	kontaktujte servisní středisko
	PRCD rozbité	kontaktujte servisní středisko

ŘEŠENÍ PROBLÉMŮ

problém	příčina	řešení
únik vody z vířivky	přípojka vířivky in & outlet není pevně utažená	utáhněte vstupní a výstupní přípojku
	vypouštěcí ventil není zcela uzavřen	zavřete vypouštěcí ventil; pokud vířivka stále prosakuje, kontaktujte servisní středisko
	úniky vody z těla vířivky	opravte netěsný otvor/prasklinu pomocí materiálu opravné sady
ohřev správně nefunguje	příliš nízká nastavená teplota	nastavení vyšší teploty
	znečištěná filtrační vložka	vyčistěte nebo vyměňte filtrační kazetu
	hladina vody není na úrovni minimální vodní hladiny	doplňte vodu na minimální řádek
	porucha ohřívače	kontaktujte servisní středisko
	filtrační čerpadlo NEFUNGUJE	viz část (<i>filtrační čerpadlo nefunguje</i>)
	vypnutí teplotního ochranného spínače	resetování ohřívače
vířivka ztrácí vzduch	vzduchový ventil je uvolněný	napouštějte vířivku, dokud se nevytlačí žlutá část manometru; ujistěte se, že je ventil pevně zašroubován; v případě potřeby ventil vyměňte
	díra nebo prasklina ve vířivce	naplňte stříkací láhev mýdlovou vodou a nastříkejte ji na švy; pokud dojde k úniku, objeví se malé bublinky; po zjištění netěsnosti vyčistěte a vysušte netěsné místo a poté použijte opravnou záplatu dodanou s vířivkou; podívejte se do části věnované opravám (<i>viz kapitola 8.4</i>)
voda není čistá	voda byla používána po dlouhou dobu	vyměňte vodu
	nedostatečná doba filtrace	prodloužení doby filtrace
	znečištěná filtrační vložka	včas vyčistěte nebo vyměňte filtrační kazetu
	nesprávná údržba vody	viz pokyny výrobce chemické látky

ŘEŠENÍ PROBLÉMŮ

problém	příčina	řešení
vířivka má neobvyklý tvar	mimořádný tlak vzduchu v důsledku silného slunečního záření	zkontrolujte tlak vzduchu a v případě potřeby jej vypusťte; během horkého počasí je vhodné zkontrolovat, zda je třeba vypustit trochu vzduchu, aby nedošlo k případnému poškození vířivky
vířivka neublá	automatické vypnutí 10 minut	počkejte 10 minut a znovu zapněte tlačítko <i>Bubble</i>
	poškozené vnitřní díly	kontaktujte servisní středisko
	jednosměrný ventil je rozbítý	kontaktujte servisní středisko
filtrační čerpadlo nefunguje	filtrační kazeta je ucpaná nečistotami nebo jinými předměty	vyčistěte nebo vyměňte filtrační kazetu
	porucha filtračního systému	kontaktujte servisní středisko
porucha ozonátoru	hladina vody je pod minimální vodní hladinou	přidejte vodu nad minimální hranici
	poškozené vnitřní díly	kontaktujte servisní středisko
	filtrační čerpadlo nefunguje	viz část (<i>filtrační čerpadlo nefunguje</i>)
selhání automatického nafukování	vířivka nespustí nafukování	kontaktujte servisní středisko
	vířivka nezastaví nafukování	kontaktujte servisní středisko
selhání funkce trysky	hladina vody není na minimální vodní hladině	přidejte více vody nad minimální hranici
	zablokovaný přívod vody	vyčistěte vstupy filtračního čerpadla a tryskového čerpadla
	filtrační čerpadlo nefunguje	viz část (<i>filtrační čerpadlo nefunguje</i>)

11.3 Sériové číslo

Sériové číslo naleznete na zadní straně ovladače, nebo na patě ovládací skříňky.

V případě otázek, problémů nebo chybějících dílů nás prosím kontaktujte na www.hanscraft.cz/kontakt/

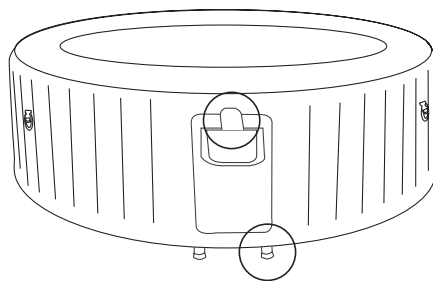

12 ZÁRUKA

Tato vířivka byla vyrobena s ohledem na spolehlivost a jednoduchost. Všechny výrobky byly před opuštěním továrny zkontrolovány a shledány bez závad. Společnost Hanscraft poskytuje na tento výrobek záruku na jakékoli zjištěné vady materiálu nebo zpracování po dobu jednoho (1) roku.

Záruční doba začíná běžet dnem zakoupení a společnost Hanscraft vyžaduje předložení originálního dokladu o koupi, aby bylo možné toto datum zjistit. Během záruční doby společnost Hanscraft podle svého uvážení vadné výrobky buď opraví nebo vymění. Na náhradní výrobky nebo opravené díly se vztahuje záruka pouze po dobu nevypršené původní záruky.

Zásady přepravy

Spotřebitelé jsou odpovědní za dopravu/náklad při vrácení vadných dílů do autorizovaného servisního střediska.

Záruční podmínky

- Tato omezená záruka se nevztahuje na závady vzniklé v důsledku nedbalosti, nehody, nesprávného použití nebo z jakéhokoli jiného důvodu mimo přiměřenou kontrolu společnosti Hanscraft, mimo jiné včetně: běžného opotřebení, nedbalosti nebo nedodržení návodu k použití výrobku, nesprávné nebo nedostatečné údržby; připojení k nesprávnému zdroji napájení; poškození chemickou vodou, ztráty vody v bazénu, neoprávněné úpravy nebo opravy výrobku; použití pro komerční účely; požáru, blesku, povodně nebo jiných vnějších příčin.
- Tato záruka je platná pouze v zemi nákupu a v zemích, kde Hanscraft prodává a servisuje stejný model s identickými technickými specifikacemi. Záruční servis mimo zemi nákupu je omezen podmínkami odpovídající záruky v zemi servisu. V případech, kdy náklady na opravu nebo výměnu nejsou kryty touto zárukou, Hanscraft o tom majitele informuje a náklady budou účtovány majiteli.
- Tato záruka se vztahuje pouze na původního kupujícího a zaniká při jakémkoli převodu vlastnictví.
- Veškeré opravy, pro které jsou podávány nároky na záruku, musí být předem autorizovány společností Hanscraft prostřednictvím akreditovaného distributora nebo zástupce, přičemž vadná součást musí být, pokud je to požadováno, vrácena distributorovi nebo zástupci s předplaceným poštovým.
- Autorizovaný prodejce je zodpovědný za všechny servisní práce provedené na vašem výrobku v terénu. Společnost Hanscraft nenese odpovědnost za náklady na práce provedené neautorizovanou servisní osobou.
- Na výrobky se vztahuje výhradně záruka poskytnutá dovozcem.

Registrace záruky

Vždy si uschovejte doklad o koupi a záruční list pro případ budoucího dotazu na záruku. Veškeré reklamace je třeba uplatnit u autorizovaného prodejce nebo servisního partnera společnosti Hanscraft. Je nezbytné, aby všechny podané reklamace obsahovaly všechny potřebné informace, včetně jména zákazníka, dokladu o koupi, sériového čísla, čísla výrobku, problému a požadovaných dílů.

HANSCRAFT[®]
european spa producer

HANSCRAFT, s. r. o.

Bečovská 939

104 00 Praha 10-Uhřetěves

CZECH REPUBLIC

www.HANSCRAFT.cz

m
Spa[®]