



UŽIVATELSKÁ A INSTALAČNÍ PŘÍRUČKA INFRASAUNY



ITALIA 2+

CONSTANCE 2+

ALICANTE 2+

VALENCIA 2+

Vážený zákazníku,

rádi bychom Vám touto cestou poděkovali za důvěru a náklonnost společnosti HANSCRAFT.

Osobně můžeme garantovat nejvyšší úroveň přístupu, péče a kvality služeb. Věříme, že Vás naše nabídka uspokojí ve všech směrech a naše spolupráce bude dlouhodobá. Vážíme si všech našich zákazníků, což nám prosím dovolte dokázat.

Obchodní a Servisní tým HANSCRAFT, s.r.o.

Obrázek je orientační

Děkujeme Vám za nákup tohoto produktu. Před samotným zahájením provozu sauny si pečlivě přečtěte následující informace. Věnujte prosím pozornost důležitým bezpečnostním informacím a uchovejte si tento manuál pro budoucí možné použití.

OBSAH

1. Bezpečnostní upozornění.....	3
2. Prostředí.....	3
3. Omezení.....	3
4. Údržba.....	3
5. Hlavní rysy a využití.....	3
6. Tipy na využití vaší sauny.....	4
7. Komponenty.....	5
8. Instalace.....	6
8.1. Spodní panel	6
8.2. Zadní panel.....	7
8.3. Levý/pravý panel	7
8.4. Ohřevné těleso a sedačka.....	8
8.5. Přední panel.....	8
8.6. Horní panel.....	9
8.7. Připojení kabelů na horním panelu.....	10
8.8. Instalace vrchního krytu na horní panel.....	11
8.9. Zprovoznění a užívání.....	11
9. Obsluha sauny.....	11
10. Řešení problémů.....	15
10. 1. Sauna	15
10.1.1 Světlo	15
10.1.2 Kontrolní panel.....	16
11. Seznam položek v balení.....	16

1. BEZPEČNOSTNÍ UPOZORNĚNÍ

- Tento produkt není doporučen pro děti.
- Prosím, používejte tento produkt podle instrukcí v tomto manuálu.
- Tento produkt byl navržen pouze pro vnitřní instalaci.
- Doporučená doba pobytu v sauně je 60 minut nebo méně.
- Pečlivě vybírejte věci, které si s sebou do sauny berete. Některé kovy pohlcují infračervené paprsky a mohou se během pobytu v sauně nahřát na extrémní teplotu.
- V případě závady saunu nepoužívejte a ihned volejte opraváře nebo vašeho dodavatele.
- Nedoporučujeme saunu používat po požití alkoholu nebo drog.
- Hlavní kabel neodpojujte s mokřýma rukama.
- V případě el. zkratu doporučujeme saunu ihned odpojit od zdroje el. proudu.

2. VHODNÉ PROSTŘEDÍ K UMÍSTĚNÍ

Tato sauna je určena k vnitřní instalaci v dobře ventilované, suché a bezprašné místnosti.

3. OMEZENÍ

Lidé s osteoporózou, onemocněním srdce a s kardiostimulátorem, těhotné, zranění, s implantáty nebo s jakýmkoliv jinými onemocněními by měli používání infrasauny konzultovat se svým lékařem.

Infrasaunu ihned opusťte, pokud se v ní přestanete cítit dobře a konzultujte se svým lékařem.

4. ÚDRŽBA

- Vaše sauna nevyžaduje příliš mnoho péče. V případě potřeby ji můžete otřít čistým, ve vodě namočeným hadříkem. Nepoužívejte čisticí chemické prostředky, jejich výpary mohou mít během pobytu v sauně neblahý vliv na vaše zdraví.
- Před používáním sauny se ujistěte, že el. zásuvka na stěně sauny je v pořádku .
- Doporučujeme používat saunu s přestávkami, po dobu nepřesahující 60 minut.

5. HLAVNÍ RYSY A VYUŽITÍ

Jakákoliv místnost se za použití infrasauny s karbonovým filmem změní v osobní oázu. Zvyšte svoji vnitřní tělesnou teplotu za pomoci příjemného tepla sálajícího z infračerveného karbonového filmu a vydejte se tak na cestu za lepším zdravím.

Vypočte své problémy během vašeho pobytu v prostorné infrasauně, zatímco posloucháte vaši oblíbenou hudbu z FM stereo rádiového a hudebního přehrávače. **(volitelné nastavení).**

Naše sauny jsou krásné a funkční a jsou vyráběny v různých typech designů a velikostech. Všechny infrasauny jsou vyráběny v nejvyšší kvalitě řemeslného zpracování a spolu s nainstalovaným nejnovějším typem ohřívače s karbonovým filmem se ze sauny stává žádoucí druh zboží.

Každý model je navržen tak, aby podtrhl vzhled jakékoliv místnosti. Pevná konstrukce saun zajišťuje dlouholetý požitek z domácího wellness. Infrasauny jsou ideální pro optimalizaci vašeho duševního a fyzického zdraví. Sauny jsou precizně vyrobené a speciálně navržené z hlediska bezpečnosti, funkce a komfortu. Tyto citlivě konstruované, netoxické a přenosné sauny jsou jednou z nejlepších investic do vašeho zdraví.

6. TIPY PRO VYUŽITÍ VAŠI SAUNY

Při pobytu v sauně doporučujeme mít na sobě minimum oděvů, jelikož některé oděvní materiály absorbují infračervené paprsky a anulují jejich účinek.

Saunu doporučujeme použít až po zhruba deseti minutách, kdy je v provozu infraohřívač.

Ihned po vstupu pocítíte teplo, generované tímto infraohřívačem. Vlnová délka tohoto tepla umožní infračerveným paprskům proniknout do vaší kůže a prohřát vaše tělo v podkožní oblasti. Většina lidí má tendenci se začít potit po 20 minutách pobytu v sauně, ačkoliv tato doba se zkracuje spolu s intenzitou pobytů v sauně.

Doporučujeme pít dostatečného množství vody před, během a po absolvování sezení v sauně, aby nedošlo k dehydrataci těla.

1. Jestliže se před pobyt v sauně osprchujete nebo vykoupete v horké vodě, budete se i během pobytu v sauně více potit.
2. Pro regulaci správné teploty uvnitř sauny můžete použít přenosný stropní ventilátor. Toto umožní rychlejší a rovnoměrnější rozložení tepla.
3. Pro komfort při sezení použijte několikrát přeložený ručník.
4. Pro úlevu při bolavých a napjatých svalech, masírujte během pobytu v sauně postižené oblasti pro rychlejší ústup bolesti.
5. Pro efektivnější péči o vaše kotníky a chodidla, můžete zvednout vaše nohy a opřít je v blízkosti ohřívače, čímž dojde k efektu hlubokého prohřátí končetin.
6. Relaxační a uklidňující pobyt v sauně vám poskytne kvalitnější a příjemný spánek.
7. Po ukončení pobytu v sauně se bezprostředně nesprchujte. Vzhledem k tomu, že vaše tělo bylo prohříváno během pobytu v sauně a dále se potíte, i když jsou ohřívače již vypnuty. Otevřete dveře sauny a nechte své tělo, aby se během ochlazování ještě trochu zapotilo. Poté co se začnete cítit příjemněji, můžete se osprchovat v teplé /nebo studené / vodě, aby došlo k odstranění potu z povrchu vašeho těla.

7. JEDNOTLIVÉ KOMPONENTY SAUNY

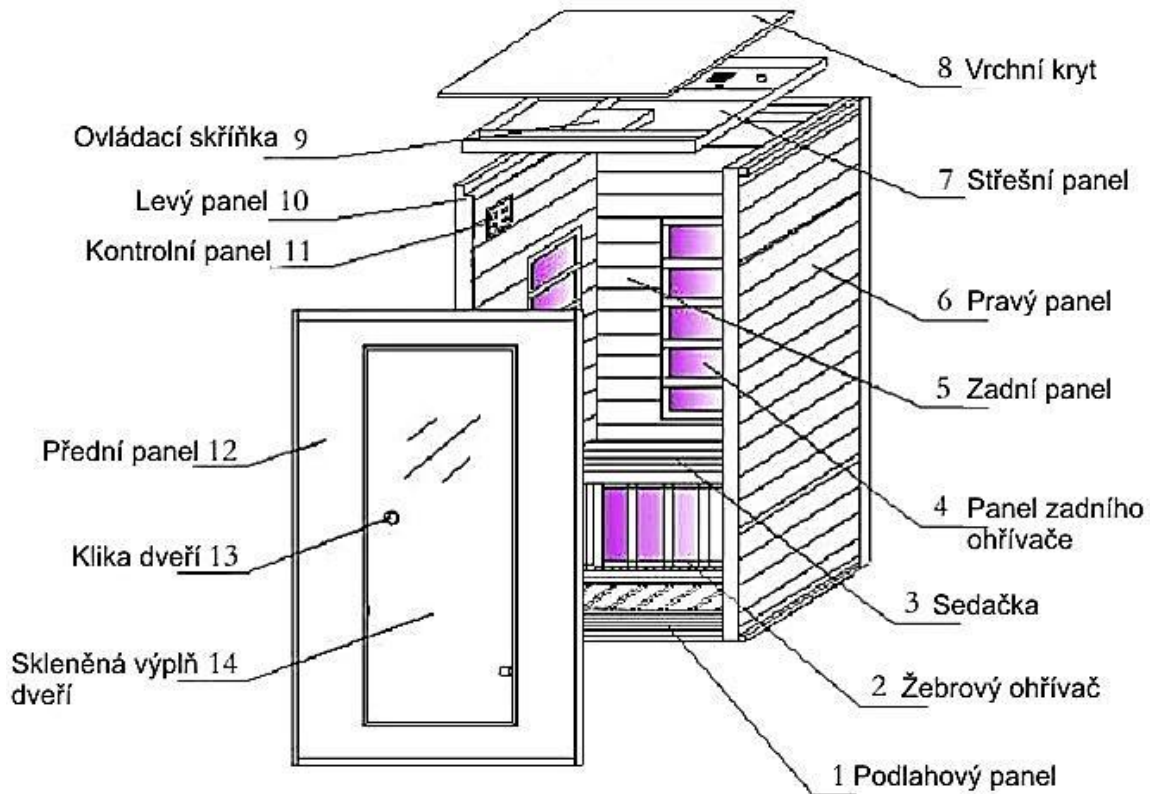

Zkontrolujte balení InfraSauny, dle následujícího popisu:

Balení jedné sauny je rozděleno do dvou kartonů.

Viz. obrázek níže a odpovídající označení: C/NO: 002 1 ze 2, C/NO: 002 2 ze 2 – z těchto komponentů se skládá jedna sauna.

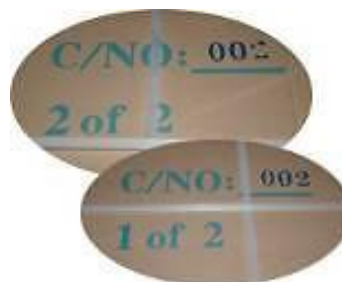

8. INSTALACE

Před samotnou instalací sauny se ujistěte, že nechybí žádná její část. Vyberte správnou lokaci pro instalaci sauny a zkompletujte ji poblíž místa, kde bude umístěna.

1. AC nástěnná el. zásuvka musí být snadno přístupná.
 2. Umístění musí být na rovné a suché ploše.
 3. Vyjměte všechny panely a komponenty sauny z krabic.
 4. Požadované nářadí: šroubovák
- Balení obsahuje celou sadu šroubů.

8.1. SPODNÍ (podlahový) PANEL

Umístěte spodní panel na podlahu; ujistěte se že, delší strana spodního panelu směřuje k přední straně sauny.



8.2. ZADNÍ PANEL

Umístěte zadní panel s ohřevnými elementy (směřujícími dovnitř sauny) na spodní panel (obr1). Požádejte někoho o asistenci.

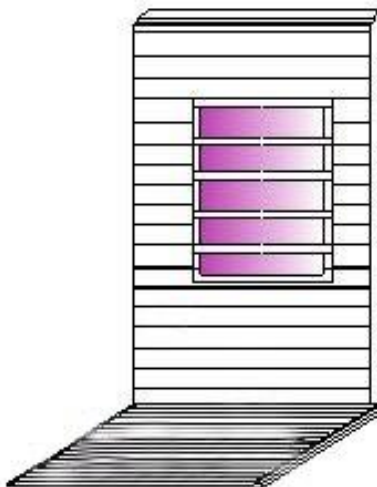

Obr. 1

8.3 LEVÝ/PRAVÝ PANEL

Umístěte levý panel tak, aby správně korespondoval s lat'ováním spodního panelu; ujistěte se, že levá deska zapadá v jedné rovině do zadního panelu a že oba tyto panely jsou pevně spojeny fixační sponou (obr.2 & obr.4).

Umístěte pravý panel tak, aby správně korespondoval s lat'ováním spodního panelu; ujistěte se, že pravý panel zapadá v jedné rovině do zadního panelu a že oba tyto panely jsou pevně spojeny fixační sponou (obr.3 & obr.4).

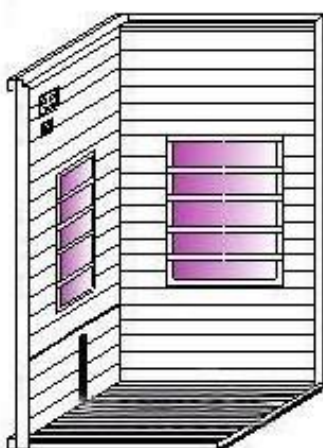

Obr. 2

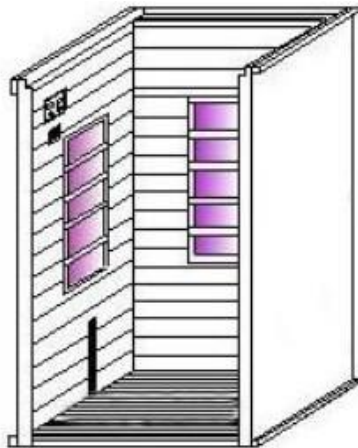

Obr. 3

Obr. 4



fixační spona

8.4 Žebrový ohřívač a sedačka

1) Žebrový ohřívač.

Zasuňte největší panel ohřívače do drážek na předním bočním pravém panelu a zadním bočním pravém panelu, až se tělo ohřívače dotkne podlahového panelu. (obr. 5).



Obr. 5



Obr. 6

2) Propojení

Propojte konektor panelu podlahového ohřívače s konektorem zadního panelu. Ujistěte se, že dráty jsou pevně propojeny; v opačném případě ohřívač nebude fungovat (obr. 6).

3) Sedačka

Zasuňte panel sedačky nad panel ohřívacího tělesa směrem k zadnímu panelu (obr.7). Sedačku přišroubujte pomocí k balení dodaných šroubů. V rozích lavičky jsou předvrtané čtyři díry na šrouby.

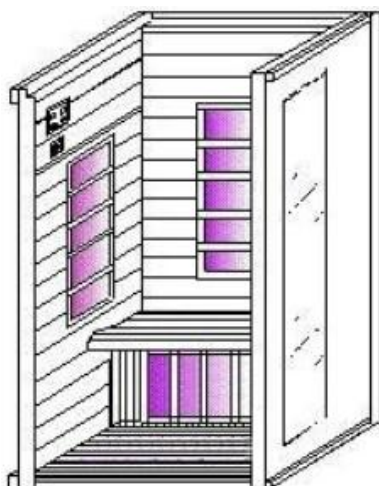

Obr. 7

8.5 Přední panel

1) Instalace kliky dveří – sešroubujte dohromady obě části kliky po obou stranách skleněných dveří. Poté umístěte přední panel na zapuštěnou část spodního panelu. Vložte vystupující drážky předního bočního panelu do žlábků bočních panelů sauny a pomocí fixačních spon je upevněte. (příčemž musíte přední panel nepatrně nadzdvihnout) (Obr. 8). Ujistěte se, že přední a boční panely jsou horizontálně zarovnané a pomocí fixačních spon je upevněte.

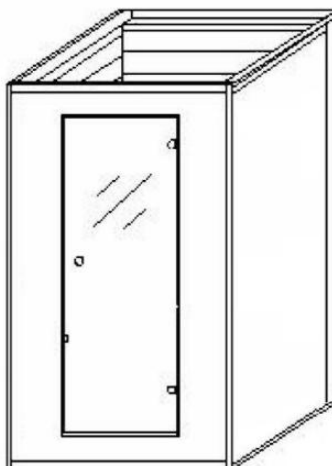

Obr. 8



8.6 Instalace střešního panelu

1. Umístěte střešní panel tak, aby se kontrolní skříňka nacházela na jeho horní části. (Obr. 9).

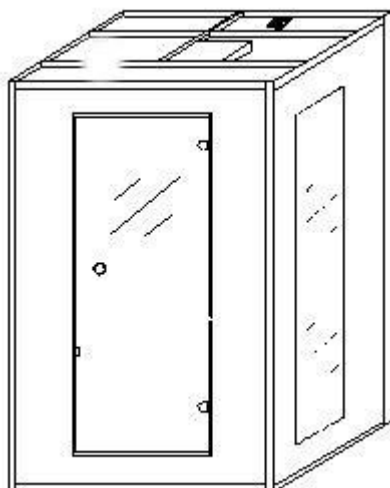

Obr. 9

POZN: Během usazování horního panelu dávejte pozor na kabely konektoru bočních panelů. Konektory kabelů by měly být zapuštěny v panelech jak nejvíce je to možné. Přední a zadní panely by měli být zarovnány s otvory v horních panelech tak, aby těmito otvory mohly projít konektory kabelů k vrchnímu panelu. Před finálním usazením horního panelu protáhněte kabely otvory. Pokud toto nebude učiněno, může dojít k poškození kabelů.

2. Umístěte horní panel na stěny sauny a ujistěte se, že všechny hrany na sebe přesně přiléhají.

8.7 Připojení kabelů na horním panelu

Připojte AC konektory podle jejich příslušného označení. (Obr. 10 -13). Poté připojte ovládací panel (Obr. 14).

POZN: Nepřipojujte hlavní kabel z vrchního krytu do AC nástěnné el. zásuvky předtím, než je instalace kompletně dokončena



Obr. 10



Obr. 11



Obr. 12



Obr. 13

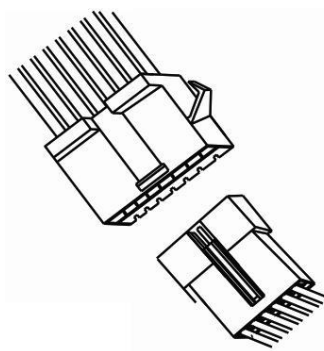

Obr.14

8.8. Uložení vrchního krytu na horní panel

Vytáhněte hlavní kabel z kulatého otvoru na VRCHNÍM KRYTU a potom opatrně umístěte tento kryt na horní panel, přitlačte a přišroubujte ho.(Obr. 15)

8.9. Kompletace ionizéru (volitelné)

Vložte ionizer do připraveného rámečku z vrchní strany a připojte el. konektor.(Obr. 16)

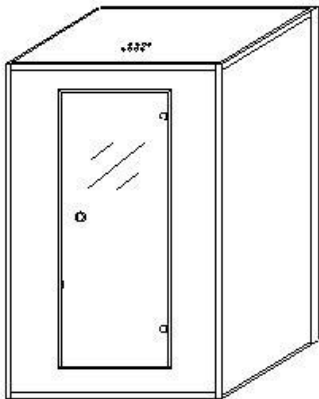

Obr. 15



Obr. 16

9. ZAPNĚTE A UŽÍVEJTE SI

Připojte saunu k AC nástěnné el. zásuvce a umístěte saunu na požadované místo.

GRATULUJEME, vaše sauna je nyní nainstalována!

9.1. Elektrické parametry

Položka	Testovací podmínky (parametry)	Specifikace (standard)
Hodnota provozního el. napětí	110-240V	
Hodnota frekvence el. napětí	50/60HZ	
Max. zatížení	4500W	220V-240W
Min. zatížení	2300W	110V
Odpor uzemnění	Testováno pomocí 1KHZ měřicího přístroje pro měření elektrického odporu	Pod 0,03 Ω
Odpor izolace	Mezi koncovkami, mezi koncovkou a pláštěm	Nad 200 Ω
Odolnost el. napětí	1250V 0,75mA	bez proražení
velikost	Délka 250mm-160mm, šíře 50mm	šedý

9.2. Seznam kabelových materiálů

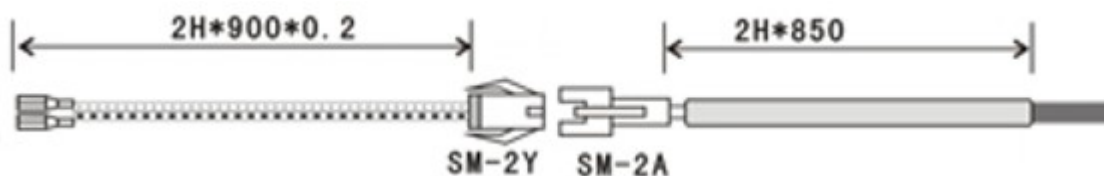

kabel teplotního senzoru, 23K

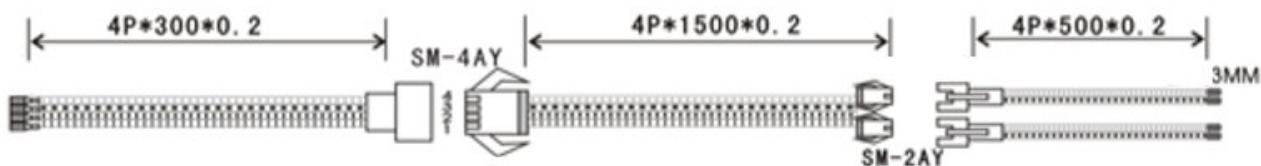

kabel reproduktoru

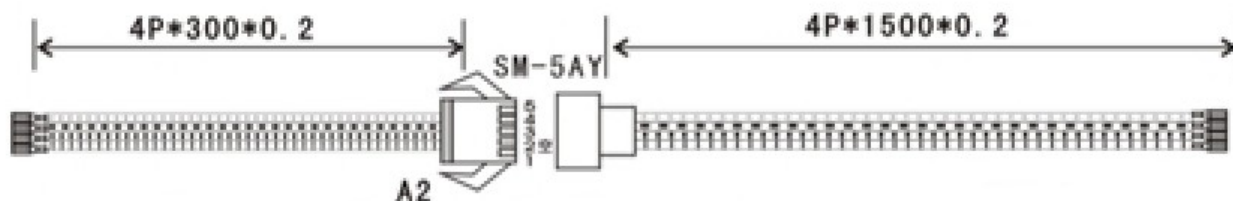

záložní kabel barevného osvětlení

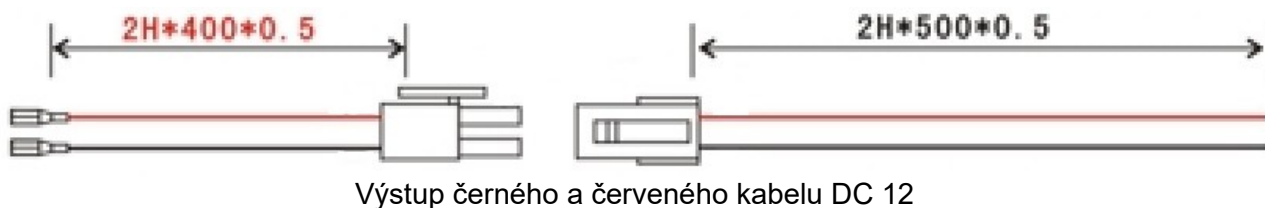

9.3. Instrukce pro ovládání

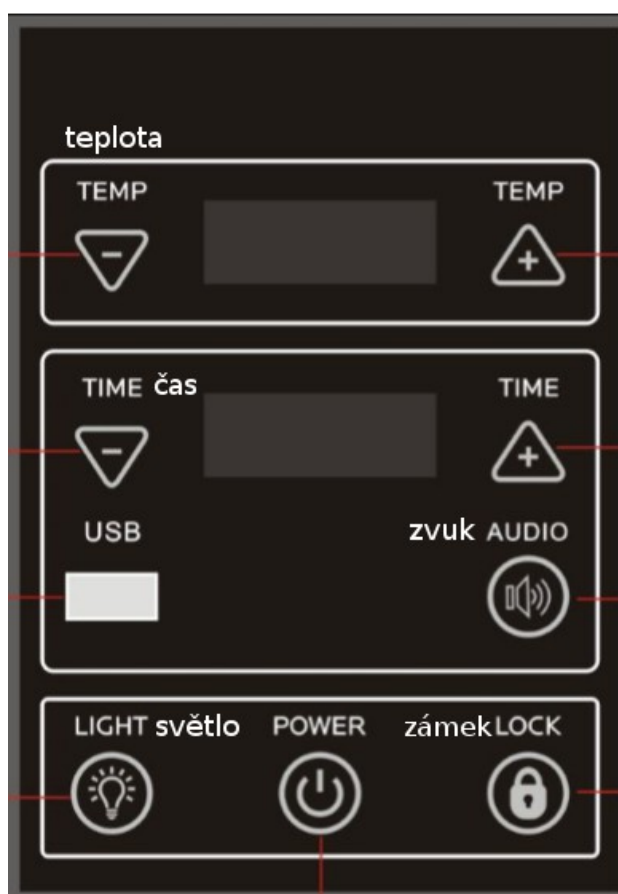

1. Zapnutí ohřivače

Dlouhým stisknutím tlačítka (2sek) „“, vypnete nebo zapnete ohřivač. Pokud je systém zapnut, dlouze stiskněte tlačítko power pro zapnutí ohřivače, druhým stisknutím ohřivač vypnete. Teplota ohřevu je předposlední časové nastavení, čas je nastaven jako poslední.

1) Nastavení teploty

Poté, co je ohřivač zapnutý, stiskněte tlačítka TEMP- nebo TEMP+ pro nastavení teploty ohřivače. Teplotní rozsah se nachází mezi 30 až 75°C. Změna teploty může proběhnout po 1°C. Pokud teplota klesne pod 30°C, na displeji se zobrazí LO.

Přepnutí ze stupňů Fahrenheit na stupně Celsia: Stiskněte tlačítko TEMP- a LOCK po dobu 5 sekund, pro přepnutí ze stupňů Fahrenheit na Celsia a naopak.

Ofset: Stejně jako u ostatních výrobků Saunaking

2) Nastavení času

Rozsah od 5 do 60 minut, postup je po 5 minutách, pokud je odpočítáno 5 minut, zazní 3x pípnutí. IV. V pohotovostním režimu stiskněte tlačítko "LIGHT" pro samostatné zapnutí nebo vypnutí světla. Pokud kontrolka svítí, znamená to, že osvětlení svítí, pokud kontrolka zhasne, znamená to, že osvětlení je vypnuto.

(To může ovládat světlo s napětím 220V a 3 barevné LED světlo DC12V)

Pokud svítí kontrolka vysokého napětí, stiskněte tlačítko LIGHT na 5 sekund, časový displej ukazuje 2n, na teplotním displeji se zobrazí Lx (x je 1-9)

(1) Když se zobrazí 2n, krátkým stisknutím tlačítka "LIGHT" změňte barvu LED světla, a dalším stisknutím tlačítka dojde ke změně barvy.

Vybraná barva může být ohraničena a uložena v paměti (L1 všechna světla, L2 červená a modrá, L3 modrá, L4 modrá a zelená, L5 zelená, L6 zelená a modrá, L7 červená, L8 přeskočení, L9 postupná změna)

(2) Během 8 sekund bez stisknutí tlačítka "LIGHT" se zobrazení času ukončí 2n, zobrazení teploty ukončí Lx, barva LED světla zůstává v aktuálním statusu a ukončí funkci tlačítka logického ovládání zámku světla.

(3) Umožňuje rozsvítit nebo zhasnout LED světlo a světlo s vysokým napětím. Ve statusu 2n stiskněte samostatně tlačítko TIME- a TIME + pro zapnutí nebo vypnutí LED světla nebo vysokonapětového osvětlení.

V. Funkce zvuku (Ize ji ovládat samostatně)

(1) Prvně stiskněte tlačítko , indikátor se rozsvítí, otevřete aplikaci Bluetooth, zatímco otevíráte aplikaci v mobilním zařízení, vyhledejte je a spárujte je, poté můžete přehrávat hudbu. Spárování trvá **6 až 8** sekund. Na teplotním displeji se zobrazí „BLU“. Na časovém displeji se zobrazí „--DB“, **nebo s 5 sekundovou prodlevou pro zobrazení**, stiskněte TIME + nebo TIME- pro nastavení hlasitosti (01-30DB), **krátkým stisknutím tlačítka TEMP + - upravíte poslední a další skladbu. Pokud je sauna otevřená a žádné tlačítko není stisknuto do 8 sekund**, na displeji se zobrazí teplota a čas.

Poznámky: Během spárování Bluetooth nelze přepnout mezi Bluetooth, USB a rádiem najednou. Doba přepnutí zabere 6 nebo 7 sekund. Pokud by chtěl uživatel okamžitě přepnout, počkejte prosím 6 nebo 7 sekund.



Za účelem stabilizace a zrychlení Bluetooth pro inicializaci a spárování, během 8 vteřin kdy se Bluetooth otevírá, otevřete načítání zapnutím nebo vypnutím funkce.

(2) Otevřete funkci USB, teplotní displej zobrazuje USB, stiskněte tlačítko TEMP + pro úpravu poslední skladby, stiskněte tlačítko TEMP- pro úpravu další skladby. Časový displej zobrazuje „--DB“ Stiskněte tlačítko TIME + - pro nastavení hlasitosti, **krátkým stiskem tlačítka TEMP + - upravte poslední a další skladbu**, pokud není do 8 sekund stisknuto žádné tlačítko, na displeji se zobrazí teplota a čas.

Upozornění: **Načtení USB trvá 3 sekundy, pokud nedošlo k připojení k USB, hodnota hlasitosti se zobrazí 00db.**

(3) Stiskněte tlačítko Audio potřetí pro spuštění funkce rádia, uslyšíte vysílání, příslušná frekvence se zobrazuje na teplotním displeji. Časový displej zobrazuje "VOL", stisknutím tlačítka TIME + -

upravíte hlasitost. Stiskněte tlačítko TEMP pro nastavení frekvence. Pokud není do 8 sekund stisknuto žádné tlačítko, na displeji se zobrazí teplota a čas.

Upozornění: Pokud je rádio zapnuto, dlouze stiskněte tlačítko  automaticky vyhledáte požadovanou frekvenci. Rozsah frekvence je (87,5MHZ-108MHZ), když rádio vyhledá funkční signál frekvence, automaticky ji uloží. Protože se na různých vlnách nachází různé frekvence. Když je tento systém poprvé spuštěn, musí se zapnout funkce rádio a poté dlouhým stisknutím tlačítka  pro automatické vyhledání frekvence.

(4) Stiskněte tlačítko audio počtvrté pro automatické vypnutí funkce rádia.

1. Funkce tlačítka zámek

Stiskněte tlačítko LOCK po dobu 5 sekund, rozsvítí se kontrolka, což značí, že je tlačítko zamknuto. Dlouhým stisknutím tohoto tlačítka po dobu 5 sekund dojde k opětovnému odemknutí tlačítka, kontrolka zhasne.

2. Funkce ochrany proti přehřátí

Pokud teplota přesáhne 80°C, dva digitální displeje ukazují HH, ty se zalarmují a začnou blikat. Všechny funkce se ukončí. Dokonce i když je teplota nižší než 75°C, funkce nemůže být obnovena. Musíte odpojit napájecí zdroj, znovu jej připojit, pak můžete zařízení používat normálně.

3. Detekována chyba v teplotním senzoru

Vypnutí: Na displeji se zobrazí a bliká E0. Alarm pípá, funkci nelze otevřít. Odstraňte chybu, pak lze zařízení normálně použít.

Zkrat: Na displeji se zobrazí a bliká E1. Alarm pípá. Všechny funkce nelze otevřít. Odstraňte chybu, pak lze zařízení normálně použít.

10. ŘEŠENÍ PROBLÉMŮ

10. 1. Sauna

10.1.1. Pokud stisknete na kontrolním panelu tlačítko 'spot light' – bodové světlo, a toto se nerozsvítí, učiňte následující:

1. Odpojte saunu od zdroje el. energie.

2. Před samotnou kontrolou světla, dotykem zjistěte, jestli je kryt světla horký.

- Odstraňte horní kryt sauny.
- Odšroubujte měděné matky na krytu lampy.
- Odstraňte držák lampy.
- Opatrně odšroubujte žárovku.
- Našroubujte žárovku se stejnou voltáží a wattů.
- Uložte horní kryt zpět a upevněte ho svorkami.

10. 1.2. Kontrolní panel: Na panelu se nic nezobrazuje.

1. Překontrolujte, zda-li je AC konektor řádně připojen k nástěnné el. zásuvce, a že hlavní vypínač je zapnutý.

Kontrolní panel funguje, ale pokud stisknete jakékoliv tlačítko, nic se nestane.

2. Signální kabel může být odpojen.

Teplota v sauně stoupá, ale na displeji zůstává stejná hodnota teploty.

3. Teplotní senzor může být poškozen.

Na teplotním displeji se zobrazuje "EP".

4. Konektor teplotního senzoru je uvolněný, nebo je senzor poškozen. Pevněji zafixujte konektor teplotního senzoru.

5. Na teplotním displeji se zobrazuje "H" - Teplota vzduchu uvnitř sauny je příliš vysoká.

DOPRAVA A USKLADNĚNÍ

1. Během přepravy se vyhněte vystavení balení sauny dešti, působení sněhu nebo silným úderům.
2. Neskladujte ve vlhkém prostředí.

11. Seznam položek v balení sauny

Název	Množství	Potvrzení	Název	Množství	Potvrzení
Přední panel	1 kus		Střešní panel	1 kus	
Zadní panel	1 kus		Vrchní kryt	1 kus	
Levý boční panel	1 kus		Sedačka	1 kus	
Pravý boční panel	1 kus		Šrouby , zástrčka	1 balení	
Spodní panel	1 kus		Uživatelský manuál	1 kus	

Závěrečné upozornění

Bezpečná a ekologická likvidace infrasauny

Infrasauna je vyrobena z ABS plastu, který lze recyklovat. Po ukončení životnosti infrasauny prosím zajistěte bezpečnou a ekologickou likvidaci a pomozte tímto zlepšit životní prostředí.

Servis a reklamace infrasauny

Reklamace se řídí příslušnými zákony o ochraně spotřebitele. V případě zjištění závady se prosím obraťte na Vašeho prodejce nebo distributora.

Záruční podmínky

Záruční podmínky se řídí všeobecnými obchodními a záručními podmínkami Vašeho prodejce nebo distributora.



Podle směrnice WEEE (Odpady z elektrických a elektronických zařízení) 2002/96/EC, toto zařízení nesmí být likvidováno jako běžný odpad.



Váš prodejce:

Kontakt na prodejce:

Datum prodeje: