

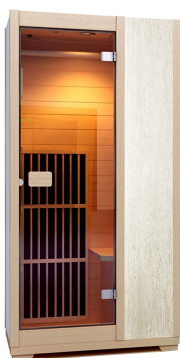

UŽIVATELSKÁ A INSTALAČNÍ PŘÍRUČKA INFRA SAUNY



SAN MARINO



ITALIA



CONSTANCE



ALICANTE

Vážený zákazníku,

rádi bychom Vám touto cestou poděkovali za důvěru a náklonnost společnosti HANSCRAFT.

Osobně můžeme garantovat nejvyšší úroveň přístupu, péče a kvality služeb. Věříme, že Vás naše nabídka uspokojí ve všech směrech a naše spolupráce bude dlouhodobá. Vážíme si všech našich zákazníků, což nám prosím dovolte dokázat.

Obchodní a Servisní tým HANSCRAFT, s.r.o.

Obrázek je orientační

Děkujeme Vám za nákup tohoto produktu. Před samotným zahájením provozu sauny si pečlivě přečtěte následující informace. Věnujte prosím pozornost důležitým bezpečnostním informacím a uchovejte si tento manuál pro budoucí možné použití.

OBSAH

| | |
|---|----|
| 1. Bezpečnostní upozornění..... | 3 |
| 2. Prostředí..... | 3 |
| 3. Omezení..... | 3 |
| 4. Údržba..... | 3 |
| 5. Hlavní rysy a využití..... | 3 |
| 6. Tipy na využití vaší sauny..... | 4 |
| 7. Komponenty..... | 5 |
| 8. Instalace..... | 6 |
| 8.1. Spodní panel | 6 |
| 8.2. Zadní panel..... | 7 |
| 8.3. Levý/pravý panel | 7 |
| 8.4. Ohřevné těleso a sedačka..... | 8 |
| 8.5. Přední panel..... | 8 |
| 8.6. Horní panel..... | 9 |
| 8.7. Připojení kabelů na horním panelu..... | 10 |
| 8.8. Instalace vrchního krytu na horní panel..... | 11 |
| 8.9. Zprovoznění a užívání..... | 11 |
| 9. Obsluha sauny..... | 11 |
| 10. Řešení problémů..... | 15 |
| 10. 1. Sauna | 15 |
| 10.1.1 Světlo | 15 |
| 10.1.2 Kontrolní panel..... | 16 |
| 11. Seznam položek v balení..... | 16 |

1. BEZPEČNOSTNÍ UPOZORNĚNÍ

- Tento produkt není doporučen pro děti.
- Prosím, používejte tento produkt podle instrukcí v tomto manuálu.
- Tento produkt byl navržen pouze pro vnitřní instalaci.
- Doporučená doba pobytu v sauně je 60 minut nebo méně.
- Pečlivě vybírejte věci, které si s sebou do sauny berete. Některé kovy pohlcují infračervené paprsky a mohou se během pobytu v sauně nahřát na extrémní teplotu.
- V případě závady saunu nepoužívejte a ihned volejte opraváře nebo vašeho dodavatele.
- Nedoporučujeme saunu používat po požití alkoholu nebo drog.
- Hlavní kabel neodpojujte s mokřýma rukama.
- V případě el. zkratu doporučujeme saunu ihned odpojit od zdroje el. proudu.

2. VHODNÉ PROSTŘEDÍ K UMÍSTĚNÍ

Tato sauna je určena k vnitřní instalaci v dobře ventilované, suché a bezprašné místnosti.

3. OMEZENÍ

Lidé s osteoporózou, onemocněním srdce a s kardiostimulátorem, těhotné, zranění, s implantáty nebo s jakýmkoliv jinými onemocněními by měli používání infrasauny konzultovat se svým lékařem.

Infrasaunu ihned opusťte, pokud se v ní přestanete cítit dobře a konzultujte se svým lékařem.

4. ÚDRŽBA

- Vaše sauna nevyžaduje příliš mnoho péče. V případě potřeby ji můžete otřít čistým, ve vodě namočeným hadříkem. Nepoužívejte čisticí chemické prostředky, jejich výpary mohou mít během pobytu v sauně neblahý vliv na vaše zdraví.
- Před používáním sauny se ujistěte, že el. zásuvka na stěně sauny je v pořádku .
- Doporučujeme používat saunu s přestávkami, po dobu nepřesahující 60 minut.

5. HLAVNÍ RYSY A VYUŽITÍ

Jakákoliv místnost se za použití infrasauny s karbonovým filmem změní v osobní oázu. Zvyšte svoji vnitřní tělesnou teplotu za pomoci příjemného tepla sálajícího z infračerveného karbonového filmu a vydejte se tak na cestu za lepším zdravím.

Vypoťte své problémy během vašeho pobytu v prostorné infrasauně, zatímco posloucháte vaši oblíbenou hudbu z FM stereo rádiového a hudebního přehrávače. **(volitelné nastavení)**. Naše sauny jsou krásné a funkční a jsou vyráběny v různých typech designů a velikostech. Všechny infrasauny jsou vyráběny v nejvyšší kvalitě řemeslného zpracování a spolu s nainstalovaným nejnovějším typem ohříváče s karbonovým filmem se ze sauny stává žádoucí druh zboží.

Každý model je navržen tak, aby podtrhl vzhled jakékoliv místnosti. Pevná konstrukce saun zajišťuje dlouholetý požitek z domácího wellness. Infrasauny jsou ideální pro optimalizaci vašeho duševního a fyzického zdraví. Sauny jsou precizně vyrobené a speciálně navržené z hlediska bezpečnosti, funkce a komfortu. Tyto citlivě konstruované, netoxické a přenosné sauny jsou jednou z nejlepších investic do vašeho zdraví.

6. TIPY PRO VYUŽITÍ VAŠI SAUNY

Při pobytu v sauně doporučujeme mít na sobě minimum oděvů, jelikož některé oděvní materiály absorbují infračervené paprsky a anulují jejich účinek.

Saunu doporučujeme použít až po zhruba deseti minutách, kdy je v provozu infraohřívač.

Ihned po vstupu pocítíte teplo, generované tímto infraohřívačem. Vlnová délka tohoto tepla umožní infračerveným paprskům proniknout do vaší kůže a prohřát vaše tělo v podkožní oblasti. Většina lidí má tendenci se začít potit po 20 minutách pobytu v sauně, ačkoliv tato doba se zkracuje spolu s intenzitou pobytů v sauně.

Doporučujeme pít dostatečného množství vody před, během a po absolvování sezení v sauně, aby nedošlo k dehydrataci těla.

1. Jestliže se před pobytím v sauně osprchujete nebo vykoupete v horké vodě, budete se i během pobytu v sauně více potit.
2. Pro regulaci správné teploty uvnitř sauny můžete použít přenosný stropní ventilátor. Toto umožní rychlejší a rovnoměrnější rozložení tepla.
3. Pro komfort při sezení použijte několikrát přeložený ručník.
4. Pro úlevu při bolavých a napjatých svalech, masírujte během pobytu v sauně postižené oblasti pro rychlejší ústup bolesti.
5. Pro efektivnější péči o vaše kotníky a chodidla, můžete zvednout vaše nohy a opřít je v blízkosti ohřívače, čímž dojde k efektu hlubokého prohřátí končetin.
6. Relaxační a uklidňující pobyt v sauně vám poskytne kvalitnější a příjemný spánek.
7. Po ukončení pobytu v sauně se bezprostředně nesprchujte. Vzhledem k tomu, že vaše tělo bylo prohříváno během pobytu v sauně a dále se potíte, i když jsou ohřívače již vypnuty. Otevřete dveře sauny a nechte své tělo, aby se během ochlazování ještě trochu zapotilo. Poté co se začnete cítit příjemněji, můžete se osprchovat v teplé /nebo studené / vodě, aby došlo k odstranění potu z povrchu vašeho těla.

7. JEDNOTLIVÉ KOMPONENTY SAUNY

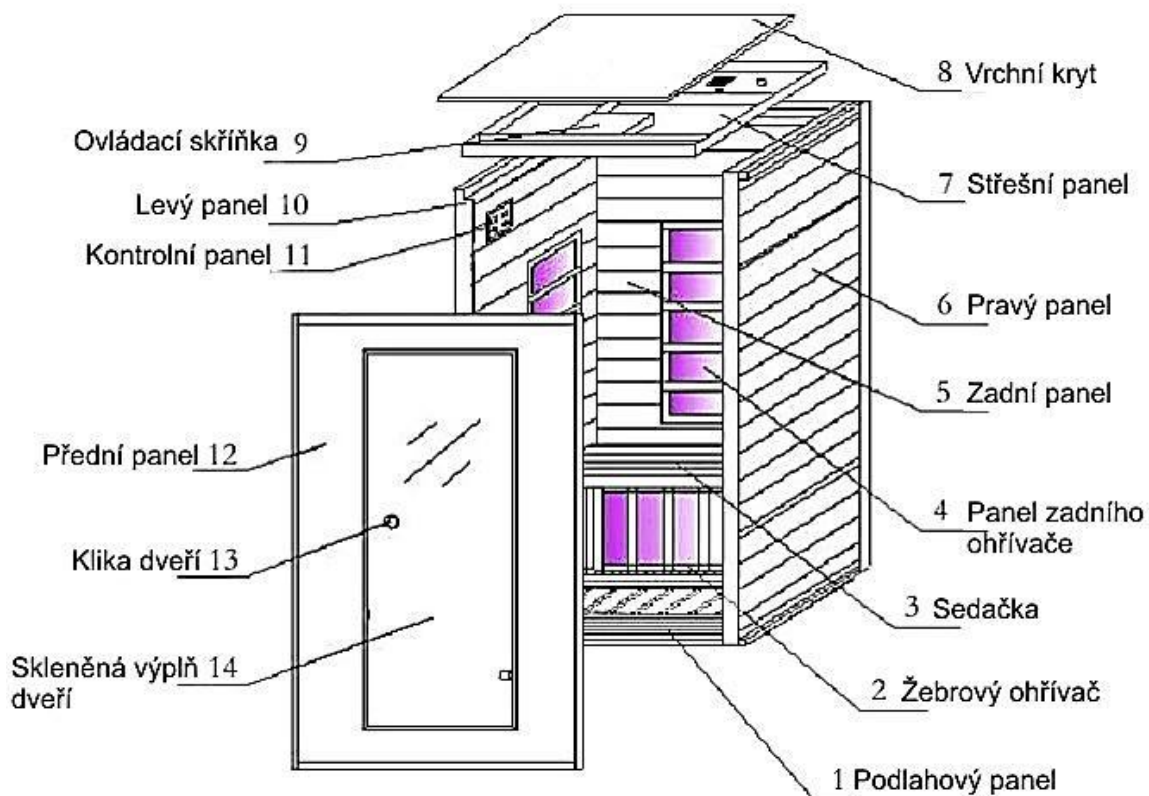

Zkontrolujte balení InfraSauny, dle následujícího popisu:

Balení jedné sauny je rozděleno do dvou kartonů.

Viz. obrázek níže a odpovídající označení: C/NO: 002 1 ze 2, C/NO: 002 2 ze 2 – z těchto komponentů se skládá jedna sauna.

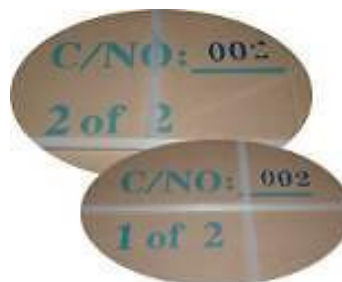

8. INSTALACE

Před samotnou instalací sauny se ujistěte, že nechybí žádná její část. Vyberte správnou lokaci pro instalaci sauny a zkompletujte ji poblíž místa, kde bude umístěna.

1. AC nástěnná el. zásuvka musí být snadno přístupná.
 2. Umístění musí být na rovné a suché ploše.
 3. Vyjměte všechny panely a komponenty sauny z krabic.
 4. Požadované nářadí: šroubovák
- Balení obsahuje celou sadu šroubů.

8.1. SPODNÍ (podlahový) PANEL

Umístěte spodní panel na podlahu; ujistěte se že, delší strana spodního panelu směřuje k přední straně sauny.



8.2. ZADNÍ PANEL

Umístěte zadní panel s ohřevnými elementy (směřujícími dovnitř sauny) na spodní panel (obr1). Požádejte někoho o asistenci.

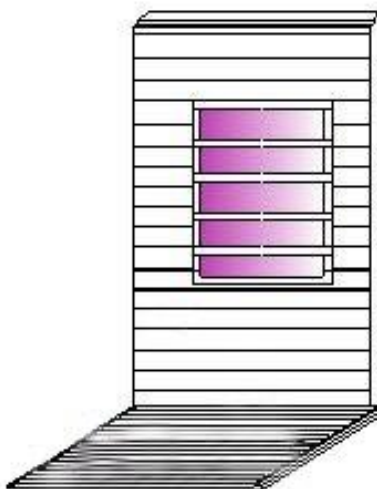

Obr. 1

8.3 LEVÝ/PRAVÝ PANEL

Umístěte levý panel tak, aby správně korespondoval s lat'ováním spodního panelu; ujistěte se, že levá deska zapadá v jedné rovině do zadního panelu a že oba tyto panely jsou pevně spojeny fixační sponou (obr.2 & obr.4).

Umístěte pravý panel tak, aby správně korespondoval s lat'ováním spodního panelu; ujistěte se, že pravý panel zapadá v jedné rovině do zadního panelu a že oba tyto panely jsou pevně spojeny fixační sponou (obr.3 & obr.4).

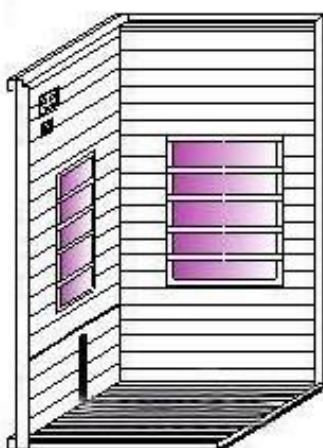

Obr. 2

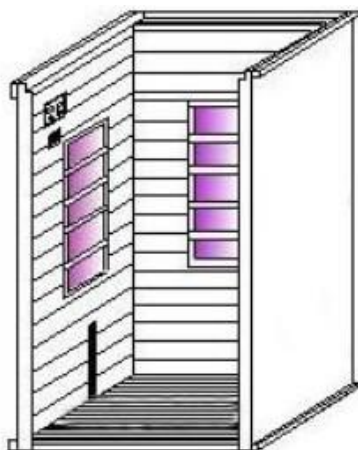

Obr. 3

Obr. 4



fixační spona

8.4 Žebrový ohřívač a sedačka

1) Žebrový ohřívač.

Zasuňte největší panel ohřívače do drážek na předním bočním pravém panelu a zadním bočním pravém panelu, až se těleso ohřívače dotkne podlahového panelu. (obr. 5).



Obr. 5



Obr. 6

2) Propojení

Propojte konektor panelu podlahového ohřívače s konektorem zadního panelu. Ujistěte se, že dráty jsou pevně propojeny; v opačném případě ohřívač nebude fungovat (obr. 6).

3) Sedačka

Zasuňte panel sedačky nad panel ohřívacího tělesa směrem k zadnímu panelu (obr.7). Sedačku přišroubujte pomocí k balení dodaných šroubů. V rozích lavičky jsou předvrtané čtyři díry na šrouby.

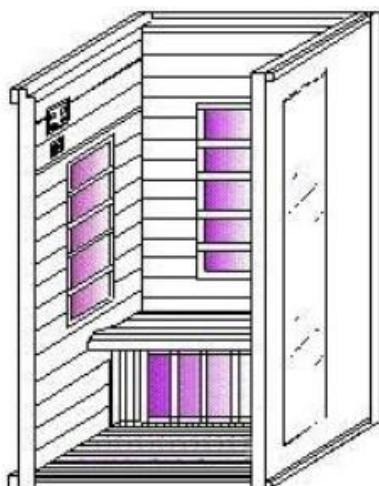

Obr. 7

8.5 Přední panel

1) Instalace kliky dveří – sešroubujte dohromady obě části kliky po obou stranách skleněných dveří. Poté umístěte přední panel na zapuštěnou část spodního panelu. Vložte vystupující drážky předního bočního panelu do žlábků bočních panelů sauny a pomocí fixačních spon je upevněte. (příčemž musíte přední panel nepatrně nadzdvihnout) (Obr. 8). Ujistěte se, že přední a boční panely jsou horizontálně zarovnané a pomocí fixačních spon je upevněte.

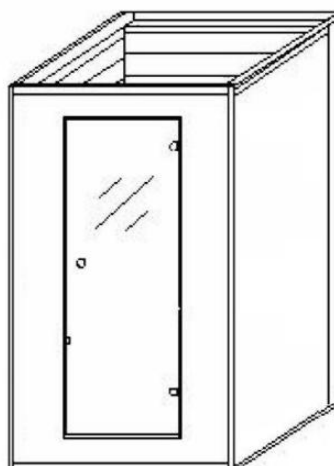

Obr. 8



8.6 Instalace střešního panelu

1. Umístěte střešní panel tak, aby se kontrolní skříňka nacházela na jeho horní části. (Obr. 9).

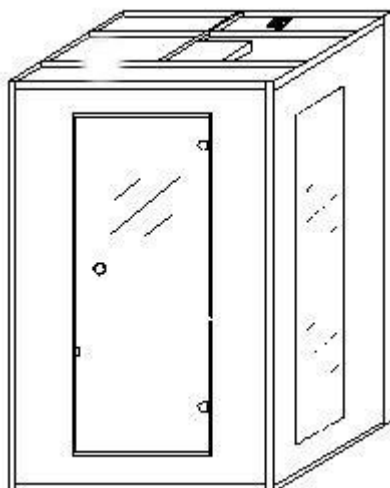

Obr. 9

POZN: Během usazování horního panelu dávejte pozor na kabely konektoru bočních panelů. Konektory kabelů by měly být zapuštěny v panelech jak nejvíce je to možné. Přední a zadní panely by měli být zarovnány s otvory v horních panelech tak, aby těmito otvory mohly projít konektory kabelů k vrchnímu panelu. Před finálním usazením horního panelu protáhněte kabely otvory. Pokud toto nebude učiněno, může dojít k poškození kabelů.

2. Umístěte horní panel na stěny sauny a ujistěte se, že všechny hrany na sebe přesně přiléhají.

8.7 Připojení kabelů na horním panelu

Připojte AC konektory podle jejich příslušného označení. (Obr. 10 -13). Poté připojte ovládací panel (Obr. 14).

POZN: Nepřipojujte hlavní kabel z vrchního krytu do AC nástěnné el. zásuvky předtím, než je instalace kompletně dokončena



Obr. 10



Obr. 11



Obr. 12



Obr. 13

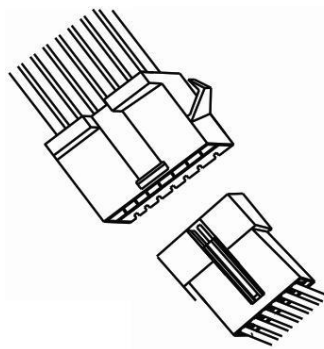

Obr.14

8.8. Uložení vrchního krytu na horní panel

Vytáhněte hlavní kabel z kulatého otvoru na VRCHNÍM KRYTU a potom opatrně umístěte tento kryt na horní panel, přitlačte a přišroubujte ho. (Obr. 15)

8.9. Kompletace ionizéru (volitelné)

Vložte ionizer do připraveného rámečku z vrchní strany a připojte el. konektor. (Obr. 16)

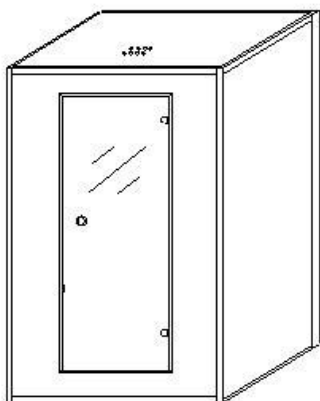

Obr. 15



Obr. 16

9. ZAPNĚTE A UŽÍVEJTE SI

Připojte saunu k AC nástěnné el. zásuvce a umístěte saunu na požadované místo.

GRATULUJEME, vaše sauna je nyní nainstalována!

OVLÁDÁNÍ SAUNY :

Využíváme dva typy ovládacích panelů

1. Ovládací panel s AUX – INFRA SAUNA ITALIA:

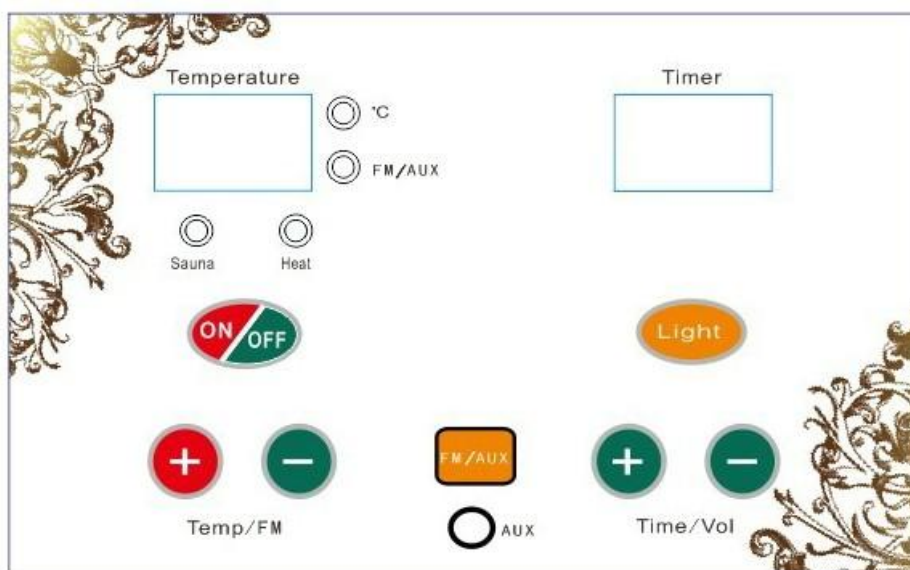

1) Stiskněte tlačítko 'On/Off' pro **zapnutí sauny**. Přičemž se rozsvítí indikátor tlačítka 'On'.

2) Nastavení časovače

Stiskněte tlačítko '+' nebo '-' nad označením Time/Vol , tímto můžete snižovat nebo zvyšovat délku pobytu v sauně.

3) Nastavení teploty

Stiskněte tlačítko '+' nebo '-' nad označením Temp/FM, tímto můžete snižovat nebo zvyšovat teplotu vzduchu v sauně.

4) Přepínání mezi teplotní stupnicí ° F a ° C (Fahrenheit nebo Celsius)

Stiskněte tlačítko '+', '-' nad označením Temp/FM a tlačítko 'Light' ve stejný okamžik a hodnotu teploty můžete nastavit podle svých požadavků.

5) Vypnutí sauny.

Stiskněte tlačítko 'On/Off' (Zap/Vyp) pro zapnutí sauny..

6) Osvětlení sauny

Stisknutím tlačítka 'Light' rozsvítíte světlo uvnitř sauny. Druhým stisknutím tlačítka 'Reading lamp' světlo vypnete.

Pozn: Během vašeho pobytu v sauně, se na ovládacím panelu rozsvítí kontrolka 'Heat', když jsou zapnuty všechny ohřívací panely.

Důležitá poznámka: Pokud je teplota okolního vzduchu nižší, je možné, že délka doby nahřívání sauny na maximální hodnotu bude delší (65 ° C).

Je také možné, že této maximální teploty není dosaženo. Toto je normální a nezabrání sauně v plném poskytnutí svého benefitu vašemu zdraví. Ve skutečnosti, teplotní senzor měří pouze sálající teplotu a teplotu okolního vzduchu. Neměří teplotu do těla pronikajícího infračerveného tepla.

MP3 PŘEHRÁVAČ A OVLÁDÁNÍ RÁDIA

V pohodlí sauny můžete poslouchat vaši oblíbenou FM Radio stanici nebo hudbu z MP3 přehrávače.

MP3 přehrávač

Jednu stranu konektoru vložte do sluchátkového otvoru ve vašem MP3 přehrávači. Druhou stranu konektoru vložte do AUX konektoru pod 'FM / AUX' tlačítkem na ovládacím panelu. Tlačítko 'FM / AUX' se rozsvítí. Hlasitost můžete zvýšit nebo snížit stisknutím tlačítek '+' nebo '-' nad označením Time/Vol na ovládacím panelu.

FM radio

Stiskněte tlačítko 'FM / AUX'. Na displeji kontrolního panelu se zobrazí 'XO XXX', to znamená, že FM Radio je zapnuté. Zároveň se rozsvítí podsvícení displeje FM/AUX. Stiskněte tlačítka '+' nebo '-' nad označením Temp/FM pro vyladění požadované stanice. Hlasitost můžete zvýšit nebo snížit stisknutím tlačítek '+' nebo '-' nad označením Time/Vol na ovládacím panelu.

2. Ovládací panel s AUX a USB – INFRAASAUNA CONSTANCE:

Funkce :

- 1) V prostoru infraasauny
- 2) USB/AUX/FM (87.5—108MHZ)
- 3) Pohotovostní výkon 1W.
- 4) Regulátor výkonu
- 5) LED barevná terapie (volitelné)

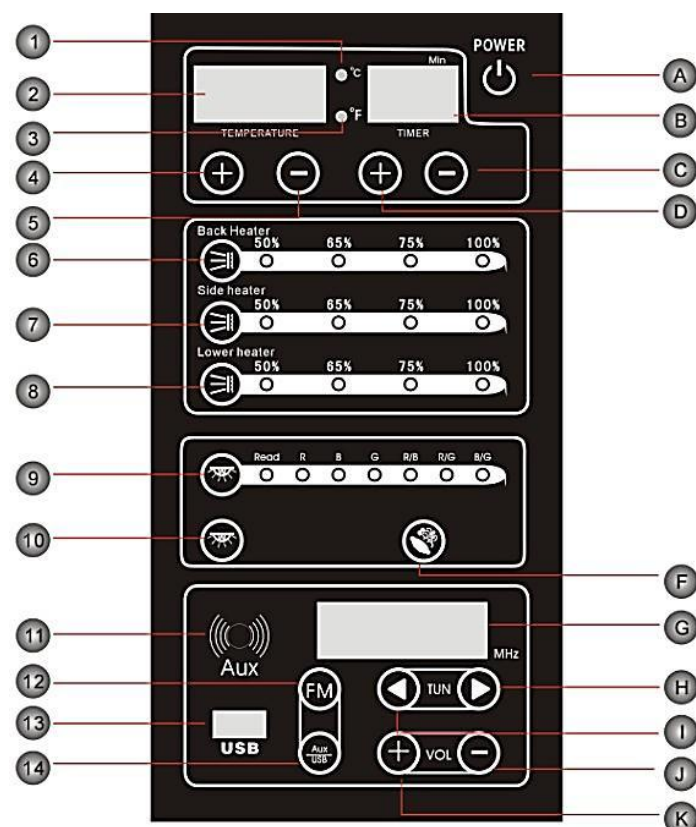

Funkce jednotlivých tlačítek:

| | |
|--|---|
| Tlačítko 1: Indikátor teploty v °C | Tlačítko12 : FM/Radio |
| Tlačítko 2 : Displej zobrazující teplotu | Tlačítko 13 : USB flash disk |
| Tlačítko 3 : Indikátor teploty ve Fahrenheitech | Tlačítko 14: CD/MP3 |
| Tlačítko 4 : Zvýšení teploty | Tlačítko A : Indikátor el. připojení |
| Tlačítko 5 : Snížení teploty | Tlačítko B : Displej zobrazující čas |
| Tlačítko 6 : Regulátor pro zadní ohřivač | Tlačítko C: Regulace času /zvýšení/ Tlačítko D : Regulace času /snížení/ |
| Tlačítko 7 : Regulátor pro boční ohřivač | Tlačítko F: Funkce zvlhčování (volitelný) |
| Tlačítko 8 : Regulátor pro nižší ohřivač | Tlačítko G : Displej FM frekvence |
| Tlačítko 9 : Barevná LED terapie (volitelné) | Tlačítko H : Ladění radiové frekvence √ |
| Tlačítko 10: bodové světlo | Tlačítko I : Ladění radiové frekvence ^ |
| Tlačítko 11: AUX | Tlačítko J : Snížení hlasitosti |
| | Tlačítko K : Zvýšení hlasitosti |

2. OVLÁDÁNÍ:

2.1. ZAP/VYP

Saunu připojte ke zdroji el. energie. Rozsvítí se červené světlo indikátoru "power", tím vstoupíte do pohotovostního režimu. Stiskněte tlačítko "power" pro uvedení sauny do provozu, na kontrolním panelu se rozsvítí zelená kontrolka, čímž vstoupíte do operačního režimu, zároveň se rozsvítí všechna indikační světla na kontrolním panelu. Na časovém displeji se zobrazí předem nastavený čas, na teplotním displeji se zobrazí implicitní hodnota a na displeji frekvence se zobrazí ----. Všechny infraohřivače začnou pracovat na 100 %. Stiskněte tlačítko "power", čímž saunu vypnete.

2.2. Funkce ovladače ohřivače:

Pro ovládání bočního ohřivače stiskněte tlačítko "7". Výkonnost ohřivače můžete regulovat na 100%, 75%, 65%, 50%. Napoprvé stiskněte tlačítko "7" pro regulaci výkonu na 75%, zároveň se rozsvítí zelený indikátor. Podruhé stiskněte tlačítko "7" pro regulaci výkonu na 65%, zároveň se zapne žlutý indikátor. Potřetí stiskněte tlačítko "7" pro regulaci výkonu bočního ohřivače na 50%, zároveň se zapne oranžový indikátor.

Počtvrté stiskněte tlačítko "7", čímž se vypne boční ohřivač..

Ps: Stisknutím tlačítka "6" pro zadní ohřivač a tlačítka "8" pro níže uložený ohřivač, můžete tyto ohřivače ovládat stejným způsobem jako boční ohřivač.

2.3. FM/Radio

Prvním stisknutím tlačítka "12" se zapne rádio kdy je sauna ve spouštěcím režimu. Displej pro rádiovou frekvenci zobrazí uložené frekvence a poslední poslouchaná stanice se automaticky uloží a zapne jako první při dalším ladění. Berte prosím na vědomí, že rozsah naladění stanic se pohybuje v rozmezí 87.5-108 MHZ.

Stiskněte tlačítko "H" a "I" pro ladění jednotlivých rádiových stanic.

Menší uzpůsobení: Pokud máte problém s nalezením a laděním vhodné stanice, stiskněte na delší dobu tlačítka "H" a "I" pro nastavení požadované rádiové frekvence.

Nastavení hlasitosti: Stiskněte tlačítko '+' nebo '-' pro nastavení požadované hlasitosti, síla hlasitosti rádia se pohybuje v rozmezí 0-15 DB. Do 5 sekund se hlasitost automaticky vyladí.

Automatické ladění: Stiskněte na delší dobu tlačítko "12", čímž dojde k automatickému vyladění stanice. Vyhledanou stanici rádio přehraje na dobu 2 sekund a pak ji uloží do paměti.

2.4. AUX a MP3 funkce

Připojte konektor AUX, MP3 a zapněte funkci AUX, MP3 v rámci zahajovacího režimu. Stiskněte tlačítko "14", na displeji frekvence se zobrazí AUX, potom můžete začít přehrávat AUX a MP3. Pokud vložíte USB, na displeji frekvence se zobrazí USB, poté můžete začít přehrávat hudbu z USB. Pro přepínání mezi jednotlivými skladbami stiskněte tlačítka "H" nebo "I". Stiskněte '+' nebo '-' pro nastavení hlasitosti. Hlasitost se dá nastavit v rozmezí 0-15 DB. Na displeji frekvence se zobrazí stupeň hlasitosti a během 5 sekund dojde k automatickému návratu do USB režimu. USB formát: MP3/* .WMA; kapacita: 16 G.

2.5. Barevná terapie LED (volitelná pro vyšší standard)

Stiskněte tlačítko "9" pro nastavení barevné LED terapie během režimu spuštění.

Jednou stiskněte tlačítko "9", Barevná LED terapie vstoupí do režimu RGB barev (červená, zelená, modrá) a rozsvítí se indikátor Read.

Dvakrát stiskněte tlačítko "9", rozsvítí se pouze červené světlo z barevné LED terapie.

Stiskněte třikrát tlačítko "9", rozsvítí se pouze modré světlo z barevné LED terapie.

Stiskněte čtyřikrát tlačítko "9", rozsvítí se pouze zelené světlo z barevné LED terapie.

Stiskněte pětkrát tlačítko "9", rozsvítí se červená a modrá barva z LED barevné terapie.

Stiskněte šestkrát tlačítko "9", rozsvítí se červená a zelená barva z LED barevné terapie.

Stiskněte sedmkrát tlačítko "9", rozsvítí se modrá a zelená barva z LED barevné terapie.

Stiskněte osmkrát tlačítko "9", čímž se program barevné terapie vypne.

Stiskněte tlačítko "10" pro ovládání bodového světla AC 220V.

2.6. Čas /teplota nastavení

① Stiskněte tlačítko 'C' nebo 'D' pro nastavení času s 5 minutovou frekvencí, a to během režimu spuštění. Pro rychlejší nastavení času na sekundu stiskněte tyto dvě tlačítka. Čas je nastavitelný v rozmezí 5-60 minut. Když se na kontrolním panelu zobrazí údaj 5 minut, bzučák na kontrolním panelu 3 x rychle pípne.

② Stiskněte tlačítko '4' nebo '5' pro zvýšení nebo snížení teploty s intervalem 2 °C, a to během režimu spuštění. Pro rychlejší nastavení teploty na sekundu stiskněte tyto dvě tlačítka. Display bude pět sekund blikat, potom se vrátí do nastavení okolní teploty. Teplota je nastavitelná v rozmezí 35°C- 65°C.

③ Stiskněte tlačítko '+' na více jak 15 sekund, čímž dojde ke změně hodnoty teploty ze stupňů Celsia na stupně Fahrenheit. Maximální teplota je 65°C a 140F.(220V-65°C; 120V-60°C).

10. ŘEŠENÍ PROBLÉMŮ

10. 1. Sauna

10.1.1. Pokud stisknete na kontrolním panelu tlačítko 'spot light' – bodové světlo, a toto se nerozsvítí, učiňte následující:

1. Odpojte saunu od zdroje el. energie.
2. Před samotnou kontrolou světla, dotykem zjistěte, jestli je kryt světla horký.
 - Odstraňte horní kryt sauny.
 - Odšroubujte měděné matky na krytu lampy.
 - Odstraňte držák lampy.
 - Opatrně odšroubujte žárovku.
 - Našroubujte žárovku se stejnou voltáží a wattů.
 - Uložte horní kryt zpět a upevněte ho svorkami.

10. 1.2. Kontrolní panel: Na panelu se nic nezobrazuje.

1. Překontrolujte , zda-li je AC konektor řádně připojen k nástěnné el. zásuvce, a že hlavní vypínač je zapnutý.

Kontrolní panel funguje, ale pokud stisknete jakékoliv tlačítko, nic se nestane.

2. Signální kabel může být odpojen.

Teplota v sauně stoupá, ale na displeji zůstává stejná hodnota teploty.

3. Teplotní senzor může být poškozen.

Na teplotním displeji se zobrazuje "EP".

4. Konektor teplotního senzoru je uvolněný, nebo je senzor poškozen. Pevněji zafixujte konektor teplotního senzoru.

5. Na teplotním displeji se zobrazuje "H" - Teplota vzduchu uvnitř sauny je příliš vysoká.

DOPRAVA A USKLADNĚNÍ

1. Během přepravy se vyhněte vystavení balení sauny dešti, působení sněhu nebo silným úderům.
2. Neskladujte ve vlhkém prostředí.

11. Seznam položek v balení sauny

| Název | Množství | Potvrzení | Název | Množství | Potvrzení |
|-------------------|----------|-----------|--------------------|----------|-----------|
| Přední panel | 1 kus | | Střešní panel | 1 kus | |
| Zadní panel | 1 kus | | Vrchní kryt | 1 kus | |
| Levý boční panel | 1 kus | | Sedačka | 1 kus | |
| Pravý boční panel | 1 kus | | Šrouby , zástrčka | 1 balení | |
| Spodní panel | 1 kus | | Uživatelský manuál | 1 kus | |

Závěrečné upozornění

Bezpečná a ekologická likvidace infrasauny

Infrasauna je vyrobena z ABS plastu, který lze recyklovat. Po ukončení životnosti infrasauny prosím zajistěte bezpečnou a ekologickou likvidaci a pomozte tímto zlepšit životní prostředí.

Servis a reklamace infrasauny

Reklamace se řídí příslušnými zákony o ochraně spotřebitele. V případě zjištění závady se prosím obraťte na Vašeho prodejce nebo distributora.

Záruční podmínky

Záruční podmínky se řídí všeobecnými obchodními a záručními podmínkami Vašeho prodejce nebo distributora.



Podle směrnice WEEE (Odpady z elektrických a elektronických zařízení) 2002/96/EC, toto zařízení nesmí být likvidováno jako běžný odpad.



Váš prodejce:

Kontakt na prodejce:

Datum prodeje: